

GREEN LINE

BRÜDER
MANESMANN
WERKZEUGE



GREEN LINE

TÜV-GS + DIN-ISO

10 Jahre Garantie

35 Jahre Brüder Mannesmann Werkzeuge

Der Stamm der Familie Mannesmann reicht im Bergischen Land auf Johann Heinrich Mannesmann zurück, geboren im Jahr 1750.

Bereits seit diesem frühen Jahrhundert waren immer wieder Brüder der Familie unternehmerisch tätig, von der Feilenfabrikation über den Handel bis hin zur Erforschung neuer Werkstoffe und Fertigungsverfahren.

Die Brüder machten Erfindungen, die bis zum heutigen Tag Bestand haben und ohne die viele Bereiche der industriellen Produktion nicht möglich wären.

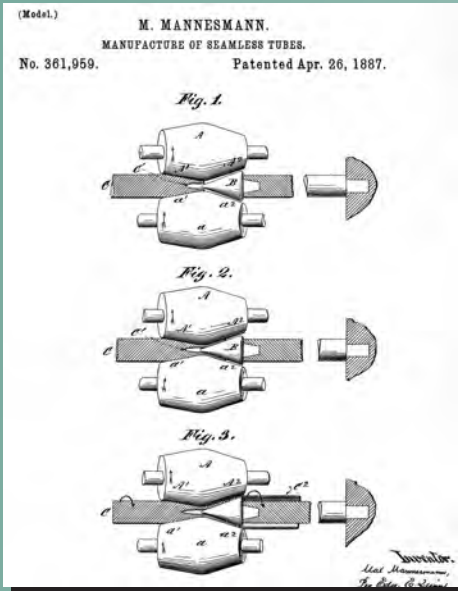

Merkmal all dieser Aktivitäten waren immer wieder technologische Visionen und deren Umsetzung, die zu ihrer Zeit jeweils als bahnbrechend zu bezeichnen waren.

Neben den heute noch weltbekanntesten nahtlosen Röhren zählt dazu eine Gasbeleuchtung, die in den Straßen des wirtschaftlich aufstrebenden Landes Anfang des 19. Jahrhunderts für Licht sorgte.

Parallel dazu erfolgte in Remscheid die Produktion von Landmaschinen, Lastkraftwagen und PKW's.

1920 wurden die Mannesmann Automobilwerke KG



in das Remscheider Handelsregister eingetragen.

In die Zeit von 1914 bis 1916 fällt der Bau der historischen Villa in Bliedinghausen, einem heutigen Stadtteil von Remscheid. Dieses historische Bauwerk stellte den Verwaltungssitz der Familie dar und ist heute Verwaltungsstandort der Brüder Mannesmann AG.



1931 konzentrierten sich die Brüder Alfred und Carl Mannesmann auf den Standort Remscheid und gründeten am 14. Juli 1931 die Brüder Mannesmann GmbH.

Der Handel mit Werkzeugen begann 1977. Zu diesem Zeitpunkt erwarben die Brüder Schafstein, Anteile am heutigen Unternehmensverbund. Zunächst wurden Handwerkzeuge und Do it Yourself-Produkte importiert, später kamen technische Artikel und Elektrowerkzeuge hinzu.

Brüder Mannesmann Werkzeuge bietet dem Handel derzeit drei Werkzeuglinien und rund 8000 Werkzeugartikel:



Umfangreiches Sortiment von Hand- und Elektrowerkzeugen, ausgewählt für den engagierten Heimwerker.



Center Line, Elektrowerkzeuge für Handwerker und Profis.



Green Line, Sortiment hochwertiger Handwerkzeuge gefertigt nach DIN-ISO. TÜV-GS geprüft und mit 10 Jahren Garantie auf alle Werkzeuge.

BRÜDER MANNESMANN WERKZEUGE GmbH
gewährt auf alle Green Line Artikel 10 Jahre Garantie.
Neben unserer hausinternen Qualitätskontrolle wird eine Vielzahl der Produkte von unabhängigen Instituten wie TÜV und VPA geprüft und getestet.
Ferner sind wir Mitglied der
Forschungsgemeinschaft Werkzeuge und Werkstoffe e.V.

Unsere Werkzeuge werden sehr häufig von DIY Fachzeitschriften getestet und bewertet

Das Ergebnis unseres Qualitätsmanagements ist die Auszeichnung ausgewiesener Artikel durch Fachzeitschriften



FGW
Forschungsgemeinschaft
Werkzeuge und Werkstoffe e.V.



232-tlg. Steckschlüsselsatz gefertigt aus Chrom-Vanadium / Spezialstahl



**232
Premium Werkzeuge
in einem
hochbelastbaren
Werkzeugkoffer mit
extrastabilem Alurahmen**

6,3 mm (1/4") - Antrieb

- 2 x Verlängerung 50 mm, 100 mm
- T-Gleitgriff
- Kardangelenke
- Bit-Adapter 6,3 mm (1/4")
- Schraubgriff für Steckschlüssel-Einsätze, 6,3 mm (1/4")
- 13 Steckschlüsseleinsätze 6,3 mm (1/4"), CV 4 • 4,5 • 5 • 5,5 • 6 • 7 • 8 • 9 • 10 • 11 • 12 • 13 • 14 mm
- 5 Steckschlüsseleinsätze 6,3 mm (1/4"), CV E-Profil E4 • E5 • E6 • E7 • E8
- Schraubgriff für Bit, magnetische Bitaufnahme
- 38 Bits, Länge 30 mm, CV
- 110 Bits, Länge 25 mm, CV
- Bit-Adapter 12,5 x 8 mm, (1/2" x 5/16") CV
- Reduzierstück für Steckschlüssel-Einsätze, 12,5 x 10 mm

12,5 mm (1/2") - Antrieb

- 2 x Verlängerung 125 mm, 250 mm
- T-Griff Adapter 12,5 x 10 mm (1/2" M x 3/8" F)
- Kardangelenke 12,5 mm (1/2")
- 11 Steckschlüsseleinsätze 12,5 mm (1/2"), CV 15 • 16 • 17 • 19 • 20 • 21 • 22 • 24 • 27 • 30 • 32 mm
- 3 Steckschlüsseleinsätze 12,5 mm (1/2"), CV E-Profil E20 • E22 • E24
- Zündkerzen-Einsätze 12,5 mm (1/2") 16 mm, 21 mm
- 10 Steckschlüssel mit 6kt-Schaft, CV 5 • 5,5 • 6 • 7 • 8 • 9 • 10 • 11 • 12 • 13 mm
- 6 Steckschlüssel-Einsätze 10 mm, CV E-Profil, E10 • E11 • E12 • E14 • E16 • E18
- 11 Gabelring-Schlüssel, CV 8 • 10 • 11 • 12 • 13 • 14 • 15 • 16 • 17 • 18 • 19 mm
- 8 Stiftschlüssel, CV, brüniert 1,5 - 6,0 mm



9843



98415

Art. Nr.	EAN-Nummer	Länge	Gewicht	VPE	Art
98450	40 03315 71486 6	232-tlg.	9,500 kg	2	Koffer

Handtacker Starterpack

Handtacker + Klammer-Entferner + Klammern + Nägel

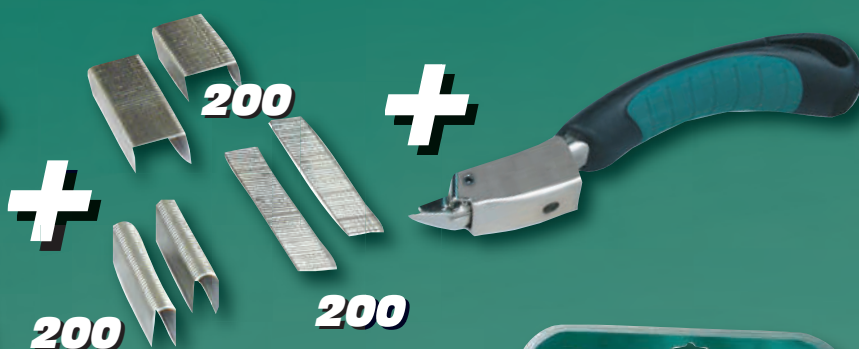

Art. Nr. 48410

HANDTACKER (Art.Nr. 48410)

- + 200 Klammern
- + 200 U-Klammern
- + 200 Nägel
- + Klammer - Entferner
- Einschlagkraft stufenlos einstellbar
- Sicherungsbügel • Anti-Slip Griff



Staple gun (Art.Nr. 48410)

- + 200 pcs. staples + 200 pcs. U-staples
- + 200 pcs. nails + Staple remover
- Drive in power with adjusting screw,
- Securing ring, with Anti-slip handle

GRAPADORA DE MANO (Art.Nr. 48410)

- + 200 grapas + 200 grapas forma "U"
- + 200 puntas + Extrae grapas
- fuerza de impacto regulable a través de un tornillo de ajuste sin escalones
- con sujeción de seguridad • mango anti resbalante

Art. Nr.	EAN-Nummer	Größe	Gewicht	VPE	Art
48440	40 03315 71262 6	Standard	0,750 kg	12	Doppelblister

Hammer-Tacker

Hammer - Tacker

verarbeitet Flachdrahtklammern von 6-12 mm
Magazin-Kapazität ca 190 Klammern
zum Befestigen von Dachpappe, Isoliermaterial, Unterspannbahnen usw.
Rutschhemmender 2-Komponentengriff



Hammer tacker

to be used with flat steel staples 6-12 mm
capacity of the magazine: approx. 190 staples
for fastening tar-paper, foils, insulating jackests etc.
2-components antislip handle

Grapadora martillo

para grapas 6-12 mm
capacidad del cargador: 190 grapas aprox. para fijar cartón
de asfaltado, láminas, termoaislantes, etc.
con mango antiresbalante de dos componentes

Hammer - Tacker • Hammer tacker • Grapadora martillo

Art. Nr.	EAN-Nummer	Länge	Gewicht	VPE	Art
48430	40 03315 71188 9	ca. 345 mm	1,000 kg	5	Blister

Handtacker Starterpack mit Klammern und Nägeln

HANDTACKER mit Starterpaket

500 Klammern + 500 U-Klammern + 500 Nägel

- Einschlagkraft, mittels Regulierschraube stufenlos einstellbar
- Verarbeitet Klammern von 4 - 14 mm, U-Klammern 12 mm, Nägel von 10 - 14 mm
- Sicherungsbügel
- Anti-Slip Griff

Komplettset im Aufbewahrungskoffer

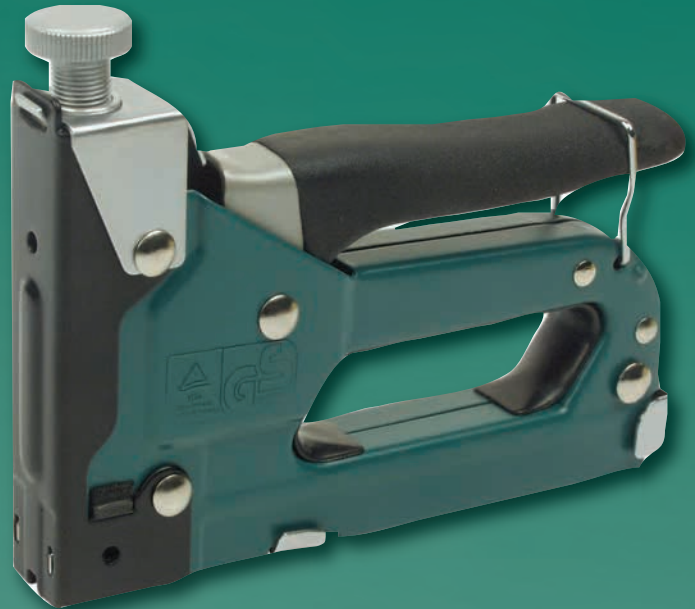

STAPLE GUN

incl. 500 pcs. staples +

500 pcs. U-staples + 500 pcs. nails

- Drive in power with adjusting srew,
- For Staples 4 - 14 mm, U-staples 12 mm, nails 10 - 14 mm
- Securing ring, with Anti-slip handle
- packed in carry case.

GRAPADORA DE MANO

500 grapas + 500 grapas forma "U" + 500 puntas

- para grapas de 4 - 14 mm grapas forma "U" de 12 mm y puntas de 10 - 14 mm
- fuerza de impacto regulable a través de un tornillo de ajuste sin escalones
- con sujeción de seguridad
- mango anti resbalante • juego completo en maletín



Art. Nr.	EAN-Nummer	Größe	Gewicht	VPE	Art
48410	40 03315 70755 4	Standard	1,050 kg	12	Koffer



Klammer - Entferner

Klammer - Entferner

integrierte Zangenfunktion
ergonomisch geformter Handgriff

Staple remover

automatic grip-function
heavy-duty handle

Extraegrapas

fijación de grapas integra
mango forma ergonómica



Art. Nr.	EAN-Nummer	Länge	Gewicht	VPE	Art
48435	40 03315 71209 1	ca. 160 mm	ca. 0,150 kg	40	Blister

Ersatzklammern + Ersatznägel

1000 Ersatzklammern 8 mm • 1000 Spare staples 8 mm • 1000 Grapas de repuesto de 8 mm						
Für / For	Art. Nr.	EAN-Nummer	Größe	Gewicht	VPE	Art
48410 + 48430	48411	40 03315 70782 0	8 mm	ca. 0,200 kg	10	Box

1000 Ersatznägel 10 mm • 1000 Spare nails 10 mm • 1000 Puntas de repuesto de 10 mm						
Für / For	Art. Nr.	EAN-Nummer	Größe	Gewicht	VPE	Art
48410	48413	40 03315 70784 4	10 mm	ca. 0,220 kg	10	Box

1000 U-förmige Ersatzklammern 12 mm • 1000 Spare U-staples 12 mm • 1000 Grapas forma "U" de repuesto de 12 mm						
Für / For	Art. Nr.	EAN-Nummer	Größe	Gewicht	VPE	Art
48410	48412	40 03315 70783 7	12 mm	ca. 0,300 kg	10	Box



Ganzstahl - Schraubstöcke

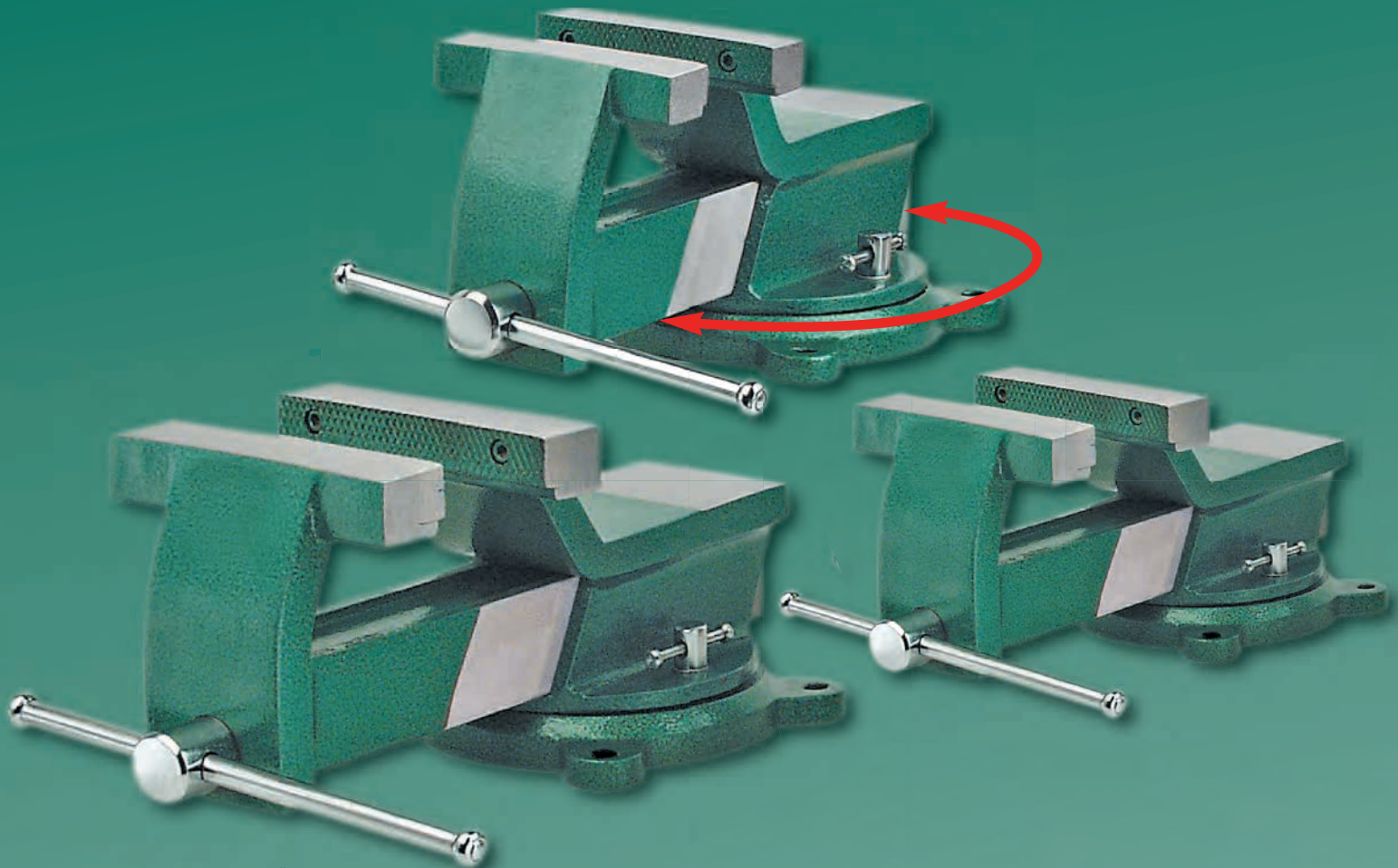

GANZSTAHL- SCHRAUBSTÖCKE

solide Stahlausführung
drehbar, mit austauschbaren Backen und
großer Amboßfläche
in den Größen 100, 125, 150 mm

PARALLEL VICE, ALL STEEL

strong steel execution,
turnable, with exchangeable jaws and
big anvil surface,
available in sizes 100, 125, 150 mm

TORNILLO DE BANCO TOTALMENTE DE ACERO

ejecución maciza de acero
girable, con mordazas recambiables y grande
superficie del yunque
medidas : 100, 125, 150 mm

	Art. Nr.	EAN-Nummer	Gewicht	VPE	Art
Schraubstock 100 mm	73100	40 03315 70183 5	5,500 kg	4	Karton
Ersatzbacken 100 mm	73101	40 03315 70310 5			
Schraubstock 125 mm	73125	40 03315 70184 2	11,500 kg	2	Karton
Ersatzbacken 125 mm	73126	40 03315 70311 2			
Schraubstock 150 mm	73150	40 03315 70185 9	14,000 kg	2	Karton
Ersatzbacken 150 mm	73151	40 03315 70312 9			

4-TLG. STECHBEITELSATZ

Klingen aus Chrom-Vanadium-Stahl geschmiedet
6 mm • 12 mm • 18 mm • 24 mm
gebrauchsfertig geschliffen
alle Größen mit Schneidenschutzkappe
ergonomische Zweikomponenten-Griffe mit großem Schlagkopf

WOODWORKING CHISEL SET; 4 PCS.

6 mm • 12 mm • 18 mm • 24 mm
Blades forged of CV-steel grinded ready for use
All sizes with blade protection
Ergonomic composite handle withstand hammer blows

JUEGO DE 4 FORMONES

6 mm • 12 mm • 18 mm • 24 mm
hojas forjadas de acero cromo vanadio
afiladas listas para el uso inmediato
todas las medidas con capa de seguridad contra corte
mangos ergonómicos de dos componentes con cabeza
de golpe grande



Art. Nr.	EAN-Nummer	Größe	Gewicht	VPE	Art
66100	40 03315 70579 6	6, 12, 18, 24 mm	0,600 kg	6	Karton



10-tlg. Feilen-Satz

ENGINEERS' AND NEEDLE FILE SET, 10 PCS.

JUEGO DE LIMAS PARA TALLER Y LIMAS PARA LLAVES, 10PZAS.

4 x Werkstattfeile 200 mm, Hieb 2

dreikant • rund •
halbrund • flachstumpf

6 x Nadelfeile 90 mm

dreikant •
vierkant •
rund •
halbrund •
flachstumpf •
flachspitz



Art. Nr.	EAN-Nummer	Größe	Gewicht	VPE	Art
61015	40 03315 71239 8	200 mm / 90 mm	0,980 kg	10	Doppelblister

WERKSTATTFEILEN-SATZ 5-TLG.

aus hochwertigem Kohlenstoff-Stahl (C>1,3%), Optimale Härte (62-63 HRC) und hohe Standzeit

Länge: 200 mm • Hieb 2

große 2-Komponenten Anti-Rutschgriffe mit Aufhängeloch

• Flachstumpf • Halbrund • Rund • Dreikant • Vierkant

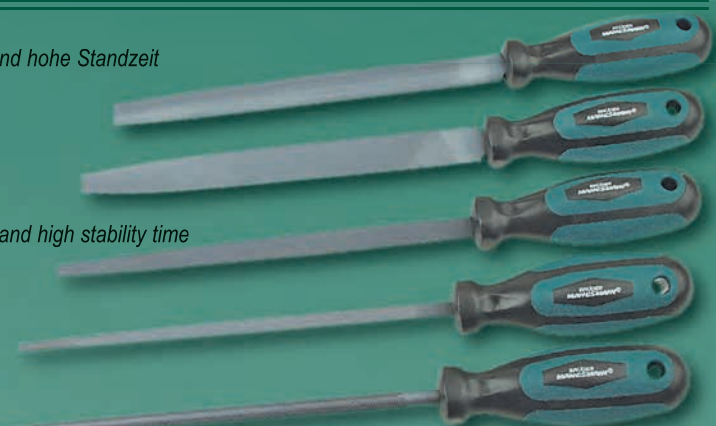

ENGINEERS' FILE SET

Made of high-quality carbon steel (C>1,3%), Optimum hardness (62-63 HRC) and high stability time

Length: 200 mm • 2nd Cut, Large composite non-slip handle with hole

• halfround • round • triangle • square • flat

JUEGO DE 5 LIMAS PARA TALLER

fabricadas de acero carbono de alta calidad (C>1,3%),

temple optimal (62-63 HRC) y alta duraci3n, Longitud: 200 mm • Picado 2,

Mangos anti-resbalantes de grandes componentes con agujero de suspensi3n • Plana roma • Semiredondo • Redondo • Triangular • Cuadrado

Art. Nr.	EAN-Nummer	Größe	Gewicht	VPE	Art
61006	40 03315 70622 9	200 mm	0,750 kg	12	Karton

3-TLG. HOLZRASPELSATZ

Länge ca. 200 mm

Raspeln - flachstumpf, halbrund, rund

ergonomische Zweikomponenten-Griffe

WOOD RASP SET, 3 PCS.

length approx. 200 mm

1 x taper square rasp - 1 x half round rasp - 1 x round rasp

ergonomic two-component handles



JUEGO DE ESCOFINAS PARA MADERA, 3 PZAS.

longitud : 200 mm

escofina - plana paralela, semirredonda, redonda

mangos ergon3micos de dos componentes

Art. Nr.	EAN-Nummer	Größe	Gewicht	VPE	Art
61030	40 03315 70896 4	3-tlg.	0,500 kg	10	Blister

SCHLÜSSELFEILEN-SATZ 6-TLG.

aus hochwertigem Chromstahl 100 CR6, optimale Härte HRC 60-63

mit Kunststoff-Griffen

je 1 St. flach-stumpf • flach-spitz • halbrund • rund • dreikant • vierkant

in Kunststoff-Kassette

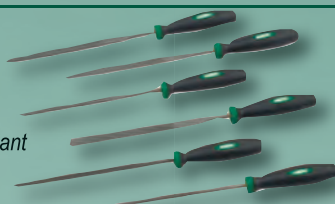

6-PCS. CHROME-STEEL FILE SET

made of hig-quality chrom steel 100 CR6

optimum hardened HRC 60-63.

1 pc. Flat-blunt, 1 pc. Flat-peaked

1 pc. Semicircular, 1 pc. Round

1 pc. Three-edged, 1 pc. Four-edged

in carry case.

JUEGO DE LIMAS PARA LLAVES, 6 PZAS.

de acero al cromo de alta calidad 100 CR6,

temple 3ptimo HRC 60 - 63

con mangos de pl3stico

en cajita de pl3stico

una unidad de cada :

plana - despuntadaf • plana - apuntada

semicircular • redonda • triangular • cuadrada



Art. Nr.	EAN-Nummer	Größe	Gewicht	VPE	Art
61010	40 03315 70737 0	6-tlg.	0,195 kg	96	Box



19-TLG. PROFI HSS BOHRERSATZ

Hergestellt aus HSS-M 35 Stahl, Hohe Hitzebeständigkeit und hohe Standzeit durch 5% Kobalt-Anteil, Gefräste Spannuten, spezielle Schneidengeometrie zum schnellen Anbohren, in robuster Metallkassette

Größen / Sizes		
1	1,5	2
2,5	3	3,5
4	4,5	5
5,5	6	6,5
7	7,5	8
8,5	9	9,5
10		

HSS-PROFI DRILL SET - 19-PCS.

made of HSS-M 35 steel, High heat resisting and high tool life because 5% Cobalt. milled chip nuts, special edge geometry for quick spot-drill. packed in metall box.

JUEGO PROFESIONAL DE BROCAS HSS, 19 PZAS.

fabricado de acero HSS – M 35, alto refractario y alta duración por un 5% de componente cobalto, ranuras de sujeción fresadas, con corte geométrico especial para centrar rápido, en cajita rígida de metal

Art. Nr.	EAN-Nummer	Größe	Gewicht	VPE	Art
54319	40 03315 70721 9	19-tlg.	0,650 kg	24	Blister

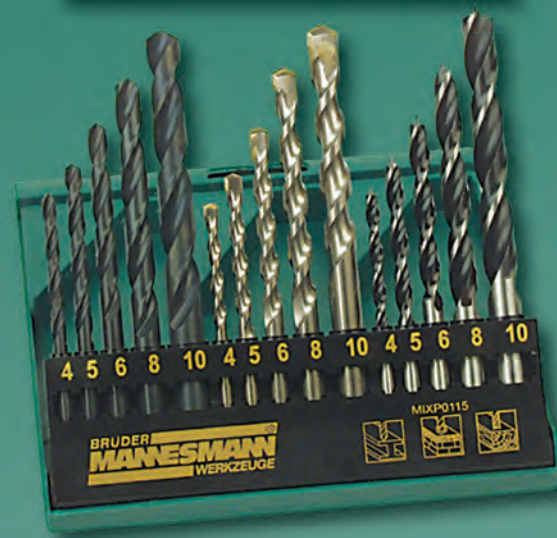

15-TLG. PROFI KOMBI BOHRERSATZ

Holzbohrer aus Spezial-legiertem Stahl mit Zentrierspitze und gefrästen Spannuten Steinbohrer aus Spezial-legiertem Stahl mit gefrästen Nuten, eingelötete HM-Platte aus Wolframkarbid HSS-Bohrer aus hochwertigem HSS-M2-Stahl mit gefrästen Spannuten je 5 Bohrer: 4 • 5 • 6 • 8 • 10 mm, Set in Kunststoff-Kassette

PROFI COMBINATION DRILL SET, 15 PCS.

5 pcs. Wood Drills made of special alloyed steel with brad point and milled flutes, 5 pcs. Masonry Drills made of special alloyed steel with milled flutes, soldered tungsten carbide tip, 5 pcs. HSS Twist Drills made of high-class HSS-M2 steel with milled flutes, in plastic case

JUEGO PROFESIONAL DE BROCAS COMBINADAS, 15 PZAS.

brocas de madera de acero especial aleado con punta de centrar y ranuras de sujeción fresadas, brocas de piedra de acero especial aleado con ranura fresada y con placa de metal duro de carburo wolframio, brocas HSS de acero HSS-M2 de alta calidad con ranuras de sujeción fresadas

Art. Nr.	EAN-Nummer	Größe	Gewicht	VPE	Art
54315	40 03315 70716 5	15-tlg.	0,440 kg	24	Box



8-TLG. PROFI STEINBOHRERSATZ

Bohrer aus Spezial-legiertem Stahl mit gefrästen Nuten eingelötete HM-Platte aus Wolframkarbid Größen: 3 • 4 • 5 • 6 • 7 • 8 • 9 • 10 mm in Kunststoff-Kassette

8 PCS. PROFI MASONRY DRILL SET,

Drills made of special alloyed steel with milled flutes, soldered tungsten carbide tip sizes : 3 - 4 - 5 - 6 - 7 - 8 - 9 - 10 mm in plastic case

JUEGO PROFESIONAL DE BROCAS PARA PIEDRA, 8 PZAS.

brocas de acero especial aleado con ranuras fresadas y con placa de metal duro de carburo wolframio Medidas : 3 - 4 - 5 - 6 - 7 - 8 - 9 - 10 mm en cajita de plástico

Art. Nr.	EAN-Nummer	Größe	Gewicht	VPE	Art
54309	40 03315 70718 9	8-tlg.	0,240 kg	80	Box



8-TLG. PROFI HOLZ BOHRERSATZ

Bohrer aus Spezial-legiertem Chrom-Stahl GCr15 gefertigt mit gefrästen Nuten und Zentrierspitze Größen: 3 • 4 • 5 • 6 • 7 • 8 • 9 • 10 mm in Kunststoff-Kassette

PROFI WOOD DRILL SET, 8 PCS.

Drills made of special alloyed chrome-steel GCr15 with milled flutes and brad point sizes : 3 - 4 - 5 - 6 - 7 - 8 - 9 - 10 mm in plastic case

JUEGO PROFESIONAL DE BROCAS PARA MADERA, 8 PZAS.

brocas fabricadas de acero cromado especial aleado GCR15 con ranuras fresadas y punta de centrar en cajita de plástico Medidas : 3 - 4 - 5 - 6 - 7 - 8 - 9 - 10 mm

Art. Nr.	EAN-Nummer	Größe	Gewicht	VPE	Art
54308	40 03315 70719 6	8-tlg.	0,240 kg	80	Box

10-TLG. KOMBI BOHRERSATZ MIT MULTIFUNKTIONSFRÄSBOHRER

5 HSS Bohrer, gefräste Nuten, Titan-beschichtet, Größen: 4 • 5 • 6 • 8 • 10 mm
 1 HSS-Fräsböhrer 6 mm, Titan-beschichtet
 4 Multifunktions-Fräsböhrer, Titan-beschichtet, Größen: 15 • 18 • 20 • 22 mm
 3 Funktionen: Bohren, fräsen, nuten, Neun Schneidkanten ermöglichen Arbeiten in allen Richtungen

10-PC. COMBINATION DRILL SET WITH MULTIFUNCTION-MILLING DRILL

5 pcs. HSS Twist Drills, milled flutes, Titanium-covered, sizes : 4 - 5 - 6 - 8 - 10 mm
 1 pc. HSS Milling Drill 6 mm, Titanium-covered, 4 pcs.
 Multifunction Milling Drills, Titanium-covered, sizes :
 15 - 18 - 20 - 22 mm
 3 functions : drilling, milling, fluting
 9 cutting edges allow working in all directions



JUEGO DE BROCAS COMBINADAS CON BROCAS DE FRESAR MULTIFUNCIONALES, 10 PZAS.

Art. Nr.	EAN-Nummer	Größe	Gewicht	VPE	Art
54310	40 03315 70720 2	10-tlg.	0,490 kg	24	Blister

6-TLG. PROFI SDS BOHRERSATZ

Hergestellt aus Spezial-legiertem Stahl, gefräste Nuten
 angelötete HM-Platte aus Wolframkarbid
 Größen: 5 • 6 • 8 x 110 mm • 6 • 8 • 10 x 160 mm
 in Kunststoff-Kassette

Profi SDS Drill Set, 6 pcs.

made of special alloyed steel, milled flutes, soldered tungsten carbide tip
 sizes : 5 - 6 - 8 x 110 mm • 6 - 8 - 10 x 160 mm
 in plastic case

JUEGO DE BROCAS SDS PROFESIONALES, 6 PZAS.

fabricado de acero especial aleado, ranuras fresadas, con placa de metal duro de carburo wolframio
 en cajita de plástico
 Medidas : 5 - 6 - 8 x 110 mm • 6 - 8 - 10 x 160 mm

Art. Nr.	EAN-Nummer	Größe	Gewicht	VPE	Art
54306	40 03315 70717 2	6-tlg.	0,350 kg	40	Box



13-tlg. SDS-PLUS BOHRER- UND MEISSELSATZ

1 Hohlmeißel - Meißelschneide 21 mm, Länge 260 mm • 1 Spitzmeißel, Länge 250 mm
 1 Flachmeißel, Schneidenbreite 22 mm, Länge 250 mm
 1 Spatmeißel, Schneidenbreite 39 mm, Länge 250 mm
 9 Bohrer = Ø 6 x 160 mm Ø 8 x 210 mm Ø 10 x 260 mm
 Ø 8 x 160 mm Ø 10 x 210 mm Ø 12 x 260 mm
 Ø 10 x 160 mm Ø 12 x 210 mm Ø 14 x 260 mm



13-pcs. SDS-PLUS DRILL- AND CHISEL – SET

1 hollow-ground tool, cutting edge of chisel 21 mm, length 260 mm
 1 pointed chisel, length 250 mm • 1 flat chisel, cutting width of chisel 22 mm, length 250 mm
 1 flat chisel extra wide, cutting width of chisel 39 mm, length 250 mm, 9 drill bits

JUEGO DE 13 BROCAS Y CINCELES SDS PLUS

1 cincel hueco – filo cortante de cuchilla 21 mm, longitud 260 mm
 1 cincel plano – filo cortante 22 mm, longitud 250 mm • 1 cincel espático, filo cortante 39 mm, longitud 250 mm • 9 brocas

Art. Nr.	EAN-Nummer	Größe	Gewicht	VPE	Art
12588	40 03315 70160 6	13-tlg.	2,600 kg	10	Koffer



11-tlg. Steinbohrersatz

zum Bohren in Mauerwerk, Beton, Naturstein und Klinker
 mit SDS-plus Aufnahme • hochwertiger Werkzeugstahl
 Hartmetall-Schneiden

Masonry drill set, 11-pcs.

for drilling in walling, concrete, natural stone, clinker
 with SDS-plus shank • high-quality carbon steel
 carbide tips

Juego de brocas para piedra, 11 piezas

para perforar mampostería, hormigón, piedra y ladrillo recocido
 con acoplamiento especial
 acero para herramientas de alta calidad
 corto de metal duro



Art. Nr.	EAN-Nummer	Größe	Gewicht	VPE	Art
12587	40 03315 70952 7	11-tlg.	2,500 kg	4	Koffer

Größen:

5 x 110 • 6 x 110 mm
 6 x 160 • 8 x 160 • 10 x 160 mm
 10 x 210 • 12 x 210 mm
 10 x 450 • 12 x 450 • 16 x 450 • 20 x 450 mm

Gewindeschneidsatz

110-tlg. metrisch



GEWINDESCHNEIDSATZ, 110-teilig für metrische Innen- und Außengewinde

- 35 Schneideisen M2 - M18
- 35 Gewindebohrer (Vorschneider) M2 - M18
- 35 Gewindebohrer (Fertigschneider) M2 - M18
- 2 Windeisen M2 - M12 ; M6 - M20
- 2 Schneideisenhalter M2 - M11; M12 - M18
- 1 Werkzeughalter M2 - M6
- 1 Aufbewahrungskoffer

THREAD CUTTING TOOL SET, 110 PCS. FOR METRIC INSIDE AND OUTSIDE THREAD

- 35 circular screwing dies M2 - M18
- 35 taper taps M2 - M18
- 35 third taps M2 - M18
- 2 tap wrenches M2 - M12 • M6 - M20
- 2 die stocks M2 - M11 • M12 - M18
- 1 toolholder M2 - M6
- carrycase

JUEGO DE HERRAMIENTAS PARA ROSCAR O FILETAR, 110 PZAS. PARA ROSCAS METRICAS INTERIORES O EXTERIORES

- 35 mordazas de roscas M2 - M18
- 35 machos primeros de roscar M2-M18
- 35 machos acabadores M2-M18
- 2 giramachos M2-M12 ; M12-M18
- 2 soportes para terrajas M2 - M12 ; M12-M18
- 1 Portaherramientas M2- M6
- 1 Maletín

M2	x	0,4	M11	x	0,75
M3	x	0,5	M11	x	1,00
M4	x	0,7	M11	x	1,25
M5	x	0,8	M11	x	1,50
M6	x	0,75	M12	x	0,75
M6	x	1,00	M12	x	1,00
M7	x	0,75	M12	x	1,25
M7	x	1,00	M12	x	1,50
M8	x	0,75	M12	x	1,75
M8	x	1,00	M14	x	1,00
M8	x	1,25	M14	x	1,25
M9	x	0,75	M14	x	1,50
M9	x	1,00	M14	x	2,00
M9	x	1,25	M16	x	1,00
M10	x	0,75	M16	x	1,50
M10	x	1,00	M16	x	2,00
M10	x	1,25	M18	x	1,50
M10	x	1,50			

GEWINDESCHNEIDSATZ, 32-teilig

21 Gewindebohrer und 7 Gewindeschneider in den Größen:
M3 • M4 • M5 • M6 • M8 • M10 • M12 mit Windeisen, Schneideisenhalter,
Schraubendreher und Gewindelehre, komplett in stabiler Metalkassette

THREAD CUTTING TOOL SET, 32 pcs.

21 hand taps and 7 circular dies sizes: M3 • M4 • M5 • M6 • M8 • M10 • M12
with tap wrench, die stock, screwdriver and thread pitch gauge, in metal box

JUEGO DE HERRAMIENTAS PARA ROSCAR O FILETAR, 31 pzas.

21 mordazas de roscar y 7 machos de roscar terrajas
medidas: M3 • M4 • M5 • M6 • M8 • M10 • M12
con giramacho, portaterrajas, destornillador und galga de roscas, en caja de metal estable



Art. Nr.	EAN-Nummer	Größe	Gewicht	VPE	Art
53250	40 03315 70754 7	32-tlg.	1,250 kg	10	Karton



4-tlg. CARBID - SCHLAGBOHRKRONENSATZ
 Ø 60 mm und Ø 80 mm mit Zentrierbohrer, zum Bohren von Löchern für Unterputzdosen, geeignet für Fliesen, Ziegelstein, Klinker und Beton
 Hartmetall bestückt, Schlagbohr geeignet
 SDS-Plus Aufnahme

PERCUSSION HOLE CUTTER
 Ø 60 mm and Ø 80 mm, centre drill, for drilling of holes for flush boxes, carbide tipped, suitable for tiles, bricks, clinker and concrete, suitable for percussion drills with SDS-plus

CORONA DE PERCUSION
 Ø 60 mm + Ø 80 mm, con broca de centrar, para taladrar agujeros para cajas de distribución empotradas, con plaquita de metal duro, utilizable para taladrar en percusión



Ø 80 mm

Ø 60 mm

Art. Nr.	EAN-Nummer	Größe	Gewicht	VPE	Art
44230	40 03315 71219 0	4-tlg.	1,600 kg	8	Koffer



SCHLAGBOHRKRONE
 Ø 68 mm mit Zentrierbohrer, zum Bohren von Löchern für Unterputzdosen, geeignet für Fliesen, Ziegelstein, Klinker und Beton. Hartmetall bestückt, Schlagbohr geeignet

Wahlweise mit SDS-Plus Aufnahme oder mit Schaft zur Aufnahme in Ø 13 mm Bohrfutter

PERCUSSION HOLE CUTTER
 Ø 68 mm, centre drill, for drilling of holes for flush boxes, carbide tipped, suitable for tiles, bricks, clinker and concrete, suitable for percussion drills

alternatively available with SDS-plus shank or cylindrical shank for use in drill chucks Ø 13 mm

CORONA DE PERCUSION
 Ø 68 mm, con broca de centrar, para taladrar agujeros para cajas de distribución empotradas, con plaquita de metal duro, utilizable para taladrar en percusión

optionalmente con vástago „SDS“ o con vástago para portabrocas de Ø 13 mm

Art. Nr.	EAN-Nummer	Größe	Aufnahme	Gewicht	VPE	Art
44210	40 03315 70187 3	Ø 68 mm	SDS - plus	0,575 kg	20	Karton
44220	40 03315 70188 0	Ø 68 mm	Ø 13 mm	0,575 kg	20	Karton

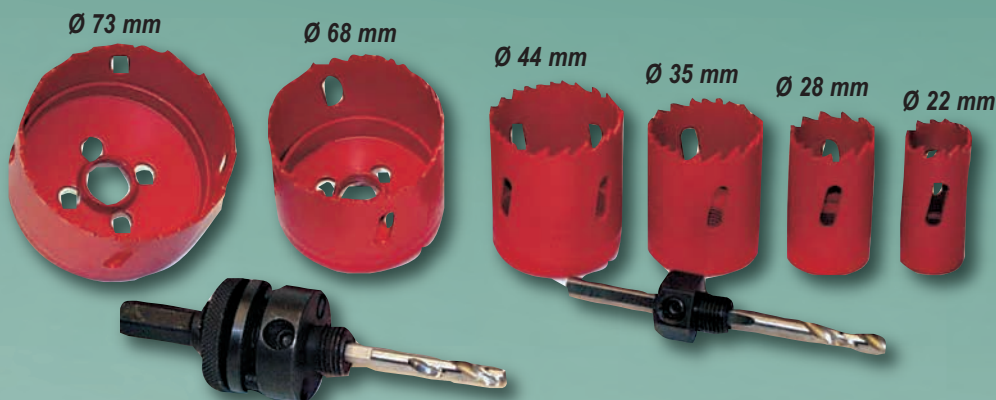

LOCHSÄGENSATZ, 8-teilig.
 Lochsägen aus hochwertigem Bi-Metall mit 2 Zentrierbohrern 6 mm.
 Durchmesser: 22 • 28 • 35 • 44 • 68 • 73 Ø mm
 Bi-Metall Lochsägen schneiden saubere und glatte Löcher mit einer max. Schnitttiefe von 35 mm in Holz, Metall, Kunststoffe, Leichtbausteine und Gipskartonplatten, usw.

HOLE SAW SET, HSS, 8 pcs.
 hole saws made of high-class Bi-metal with 2 center drills 6 mm
 diameter : 22 • 28 • 35 • 44 • 68 • 73 Ø mm
 Bi-metal hole saws are cutting clean and plain holes with a max. cutting depth of 35 mm in wood, metal, plastics, lightweight building blocks, and sandwich type plaster boards, etc.

JUEGO DE 8 SIERRAS PARA AGUJEROS, HSS
 Sierras para agujeros de bi-metal de alta calidad con 2 brocas de centrar 6 mm.
 diametro: 22 • 28 • 35 • 44 • 68 • 73 Ø mm
 sierras para agujeros de bi-metal cortan agujeros limpios y lisos con una profundidad de corte máxima de 35 mm en madera, metal, plástico, piedras de construcción ligera y placa de yeso entre cartones etc.

Art. Nr.	EAN-Nummer	Größe	Gewicht	VPE	Art
44100	40 03315 68227 1	8-tlg.	1,276 kg	5	Karton

Rohrabschneider

stabiler Druckgusskörper,
Schneidrad aus legiertem Stahl.
Für Kupfer-, Messing-, Aluminium-
und Kunststoffrohre.



ROHRABSCHNEIDER
für Rohre mit \varnothing 16 - 54 mm • 5/8" - 2 1/8"
stabiler Aluminium Druckgusskörper,
ausklappbarer Entgrater,
stabile Profiausführung

PROFESSIONAL PIPE CUTTER

CORTATUBOS PROFESIONALES

Art. Nr.	EAN-Nummer	Gewicht	VPE
41820	40 03315 68483 1	0,628 kg	36/6



ROHRABSCHNEIDER
für Rohre mit \varnothing 3 - 38 mm • 1/8" - 1 1/2"
ausklappbarer Entgrater
stabile Profiausführung

PROFESSIONAL PIPE CUTTER

CORTATUBOS PROFESIONALES

Art. Nr.	EAN-Nummer	Gewicht	VPE
41815	40 03315 68226 4	0,349 kg	48/6



ROHRABSCHNEIDER
für Rohre mit \varnothing 6 - 45 mm • 1/4" - 1 3/4"
herausnehmbarer Entgrater
stabile Profiausführung

PROFESSIONAL PIPE CUTTER

CORTATUBOS PROFESIONALES

Art. Nr.	EAN-Nummer	Gewicht	VPE
41810	40 03315 68225 7	0,331 kg	20/6



MINI - ROHRABSCHNEIDER
für Rohre mit \varnothing 3 - 16 mm • 1/8" - 3/8"
Entgrater im Schraubkopf

MINI PIPE CUTTER

CORTATUBOS MINI

Art. Nr.	EAN-Nummer	Gewicht	VPE
41805	40 03315 68224 0	0,120 kg	120/10



13-tlg. SCHNELLWECHSEL-SCHLAGWERKZEUG-SATZ

Ergonomisch geformter Handgriff aus schlagfestem Kunststoff mit Schlag- und Abgleitschutz.

Meißelaufnahme aus Chrom-Molybdän-Stahl mit 2-facher Meißelarretierung.

Meißel gefertigt aus hochwertigem CV-Stahl mit 13 mm Sechskantschaft und 2 Haltenuten.

QUICK CHANGE CHISEL SET, 13 pcs.

safety handle with double chisel stop of Chrome- molybdenum, chisels of chrome-vanadium, 13 mm hexagon with 2 locking nuts.

JUEGO DE CINCELES-CAMBIO RÁPIDO, 13 pzas.

Mango de seguridad con doble retención de cincel de chromo-molibdeno.

Cincel de chromo vanadio, 13 mm hexagonal con dos ranuras.



Art. Nr.	EAN-Nummer	Größe	Gewicht	VPE	Art
64700	40 03315 70436 2	13-tlg.	1,950 kg	10	Koffer

6-TLG. SCHLAGWERKZEUGSATZ MIT MEISSEL

alle Werkzeuge aus CV-Stahl geschmiedet mit 8-Kant-Schaft

Inhalt: 2 Flachmeißel 130x12 - 150x15 mm
1 Kreuzmeißel 130x4
2 Durchtreiber 3x120 - 4x150 mm
1 Körner 4x120

in klappbarer Metall-Kassette



6-PCS. PIN PUNCH SET WITH CHISEL

all tools made of CV-steel, forged, with eight-angled shaft

JUEGO DE HERRAMIENTAS DE PERCUSIÓN CON CINCEL, 6 PZAS.

todas las herramientas de acero cromo vanadio forjado con vástago octagonal

Art. Nr.	EAN-Nummer	Gewicht	VPE	Art
65405	40 03315 70736 3	0,600 kg	20	Box

6-TLG. SCHLAGWERKZEUGSATZ

alle Werkzeuge aus CV-Stahl geschmiedet mit 8-Kant-Schaft

Inhalt: 3 Durchtreiber 3 • 5 • 8x150 mm
3 Splintentreiber 3 • 5 • 8x150 mm
in klappbarer Metall-Kassette

6-PCS. PIN PUNCH SET

all tools made of CV-steel, forged, with eight-angled shaft

contents : 3 Pin Punches 3 - 5 - 8 x 150 mm
3 Taper Punches 3 - 5 - 8 x 150 mm
in foldable metal box



JUEGO DE HERRAMIENTAS DE PERCUSIÓN, 6 PZAS.

todas las herramientas de acero cromo vanadio forjado con vástago octagonal
Contenido : 3 punzones 3, 5, 8 x 150 mm
3 punzones para grupilla 3, 5, 8 x 150 mm
en cajita de metal plegable

Art. Nr.	EAN-Nummer	Gewicht	VPE	Art
65410	40 03315 70735 6	0,600 kg	20	Box

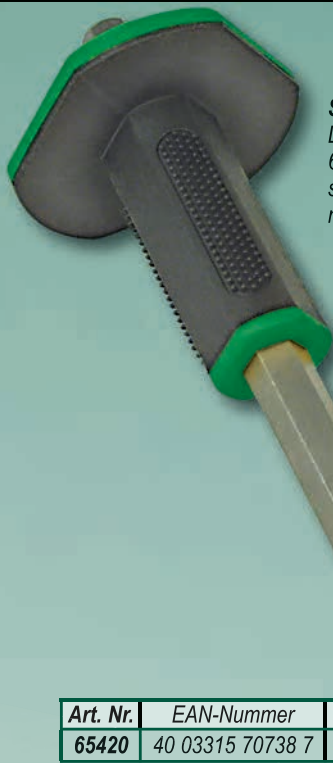

SPITZMEISSEL

Länge: 300 mm
6-Kant-Schaft: 19 mm,
sandgestrahlt
mit schwerem Handschutz

CROSS-CUT CHISEL

length : 300 mm
eight-angled shaft : 19 m/m,
sand blasted
with heavy hand safety guard

CINCEL PUNTIAGUDO

longitud: 300 mm
vástago octagonal: 19 mm,
tratado con chorro de arena,
con protección de mano maciza

Art. Nr.	EAN-Nummer	Gewicht	VPE	Art
65420	40 03315 70738 7	0,800 kg	24	Blister

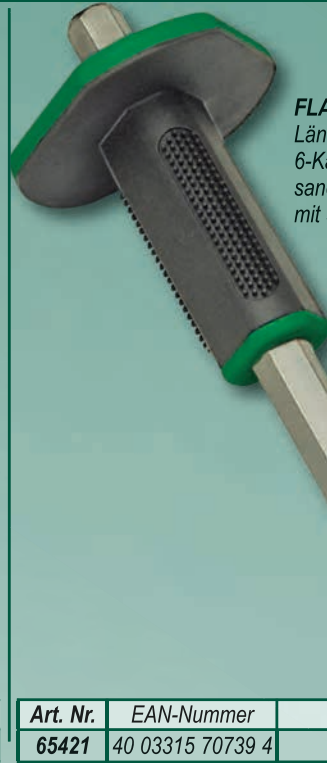

FLACHMEISSEL

Länge: 300 mm
6-Kant-Schaft: 19 mm
sandgestrahlt
mit schwerem Handschutz

COLD CHISEL

length : 300 mm
eight-angled shaft : 19 m/m, sand blasted
with heavy hand safety guard

CINCEL PLANO

longitud : 300 mm
vástago octagonal: 19 mm,
tratado con chorro de arena,
con protección de mano maciza

Art. Nr.	EAN-Nummer	Gewicht	VPE	Art
65421	40 03315 70739 4	0,800 kg	24	Blister



SCHLOSSERHAMMER, nach DIN 1041, TÜV / GS – geprüft,
mit geschweiftem Stiel, farblich abgesetzt, Kopf verkeilt und vergossen,
mit Stielschutzhülse

MACHINIST'S HAMMER, DIN 1041

MARTILLO, MODELO ALEMAN, DIN 1041



Art. Nr.	EAN-Nummer	Größe	Gewicht	VPE	Art
76501	40 03315 68459 6	100 g	0,150 kg	120 / 10	Karton
76502	40 03315 68460 2	200 g	0,260 kg	80 / 10	Karton
76503	40 03315 68461 9	300 g	0,380 kg	48 / 6	Karton
76504	40 03315 68462 6	400 g	0,510 kg	36 / 6	Karton
76505	40 03315 68463 3	500 g	0,620 kg	36 / 6	Karton
76508	40 03315 68464 0	800 g	1,050 kg	24 / 6	Karton
76510	40 03315 68465 7	1000 g	1,250 kg	18 / 6	Karton



FÄUSTEL nach DIN 6475
mit doppelt geschweiftem Stiel, farblich abgesetzt,
Kopf verkeilt und vergossen, mit Stielschutzhülse

BLACKSMITH'S HAMMER

MAZOS

Art. Nr.	EAN-Nummer	Größe	Gewicht	VPE	Art
76520	40 03315 68466 4	1.000 g	1,150 kg	18 / 6	Karton
76521	40 03315 68467 1	1.250 g	1,400 kg	12 / 6	Karton
76522	40 03315 68468 8	1.500 g	1,700 kg	12 / 6	Karton
76523	40 03315 68469 5	2.000 g	2,300 kg	12 / 6	Karton



HOLZAXT nach DIN 7287, GS - geprüft
rheinische Form, Kopf ganz geschliffen und lackiert.
Schneide fein poliert und mit geschweiftem Stiel nach DIN 7295-B
Kopf 2-fach verkeilt und vergossen, mit Schneidenschutzhülse

AXE • HACHA PARA MADERA

Art. Nr.	EAN-Nummer	Größe	Gewicht	VPE	Art
76535	40 03315 69636 0	ca. 70 cm	1,800 kg	12	Karton



HANDBEILE nach DIN 5131, GS - geprüft
Kopf ganz geschliffen und lackiert, Schneide fein poliert
mit geschweiftem Stiel nach DIN 5132.
Kopf 2-fach verkeilt und vergossen, mit Schneidenschutzhülse

HOUSEHOLD HATCHET • HACHUELA PARA MADERA

Art. Nr.	EAN-Nummer	Größe	Gewicht	VPE	Art
76530	40 03315 69633 9	600 g	0,999 kg	24	Karton
76531	40 03315 69634 6	800 g	1,239 kg	24	Karton



SPALTAXT Schneide geschliffen und poliert, großer Keilwinkel

SPLITTING AXE

HACHA PARA MADERA



Art. Nr.	EAN-Nummer	Größe	Gewicht	VPE	Art
76536	40 03315 71123 0	ca. 80 cm	2,700 kg	6	lose

SPALTHAMMER, GS - geprüft nach DIN 7287
Kopf ganz geschliffen und lackiert. Schneide fein poliert, mit vergossenem Fiberglasstiel
Schlagschutz am Stiel, griffsicherer Kunststoffgriff, mit Schneidenschutzhülse

SPLIT HAMMER GS-tested

MARTILLO DE HENDER, con control GS



Art. Nr.	EAN-Nummer	Größe	Gewicht	VPE	Art
76538	40 03315 71023 3	ca. 90 cm	4,250 kg	4	lose

SCHLOSSERHAMMER, deutsche Form

300g und 500g

Mit vergossenem Fiberglasstiel und rutschfestem Kunststoffgriff

MACHINIST'S HAMMER, german pattern

300g and 500g

with sealed fiber glass handle and anti-slip artificial grip

MARTILLO, modelo alemán

300g y 500g

con puño de lámina estratificada de fibras de vidrio sellado y con mango de plástico antiresbalante



Art. Nr.	EAN-Nummer	Größe	Gewicht	VPE	Art
76513	40 03315 70414 0	300 g	0,525 kg	36	Karton
76515	40 03315 70415 7	500 g	0,725 kg	36	Karton

KÜCHENBEIL, Art.-Nr.: 76533

mit Kuhfußstiel, Kopf ganz geschliffen und lackiert

GIPSERBEIL, Art.-Nr.: 76543

Beide Beile mit vergossenem Fiberglasstiel und rutschfestem Kunststoffgriff

HOUSEHOLD HATCHET, Art.-Nr.: 76533

with cowfoot handle, head all grinded and lacquered

HATCHET FOR PLASTERERS, Art.-Nr.: 76543

both hatchets with sealed fiber glass handle and anti-slip artificial grip

HACHUELA PARA USO DOMÉSTICO, Art.-Nr.: 76533

cabeza lijada y laqueada

HACHUELA PARA YESEROS (ESTUQUEROS), Art.-Nr.: 76543

Las dos hachas con puño de lámina estratificada de fibras de vidrio sellado y con mango de plástico antiresbalante



Art. Nr.	EAN-Nummer	Größe	Gewicht	VPE	Art
76533	40 03315 70417 1	600 g	0,950 kg	24	Karton
76543	40 03315 70408 9	600 g	0,730 kg	24	Karton

LATTHAMMER, Art.-Nr.: 76540

mit Magnet zum Festhalten von Nägeln

KLAUENHAMMER, amerikanische Form, Art.-Nr.: 76550

Beide Hämmer mit vergossenem Fiberglasstiel und rutschfestem Kunststoffgriff

CARPENTERS' HAMMER, Art.-Nr.: 76540

with magnet for fastening of nails

CLAWHAMMER, american pattern, Art.-Nr.: 76550

both hammers with sealed fiber glass handle and anti-slip artificial grip

MARTILLO PARA CARPINTEROS, Art.-Nr.: 76540

con imán para sujetar puntas

MARTILLO DE UNA, modelo americano, Art.-Nr.: 76550

Los dos martillos con puño de lámina estratificada de fibras de vidrio sellado y con mango de plástico antiresbalante



Art. Nr.	EAN-Nummer	Größe	Gewicht	VPE	Art
76540	40 03315 70406 5	600 g	0,750 kg	24	Karton
76550	40 03315 70416 4	600 g	0,670 kg	24	Karton

RHEINISCHER MAURERHAMMER, Art.-Nr.: 76541**BERLINER MAURERHAMMER, Art.-Nr.: 76542**

Beide Hämmer mit vergossenem Fiberglasstiel und rutschfestem Kunststoffgriff

BRICKLAYERS' HAMMER, rhine pattern, Art.-Nr.: 76541**BRICKLAYERS' HAMMER, berlin pattern, Art.-Nr.: 76542**

both hammers with sealed fiber glass handle and anti-slip artificial grip

MARTILLO PARA ALBAÑILES, modelo renania, Art.-Nr.: 76541**MARTILLO PARA ALBAÑILES, modelo berlin, Art.-Nr.: 76542**

Los dos martillos con puño de lámina estratificada de fibras de vidrio sellado y con mango de plástico antiresbalante



Art. Nr.	EAN-Nummer	Größe	Gewicht	VPE	Art
76541	40 03315 70418 8	600 g	0,650 kg	24	Karton
76542	40 03315 70407 2	600 g	0,900 kg	24	Karton



Lattenhammer 600 g
Kopf und Stiel aus einem Stück geschmiedet
ergonomisch geformte Griffhülle
magnetische Nagelaufnahme

Art.-Nr.: 76560

Klauenhammer 16 oz
Kopf und Stiel aus
einem Stück geschmiedet
ergonomisch geformte Griffhülle

Art.-Nr.: 76561

Art. Nr.	EAN-Nummer	Größe	Gewicht	VPE	Art
76560	40 03315 71495 8	600 g	1,000 kg	18	Karton

Art. Nr.	EAN-Nummer	Größe	Gewicht	VPE	Art
76561	40 03315 71496 5	16 oz	0,900 kg	18	Karton

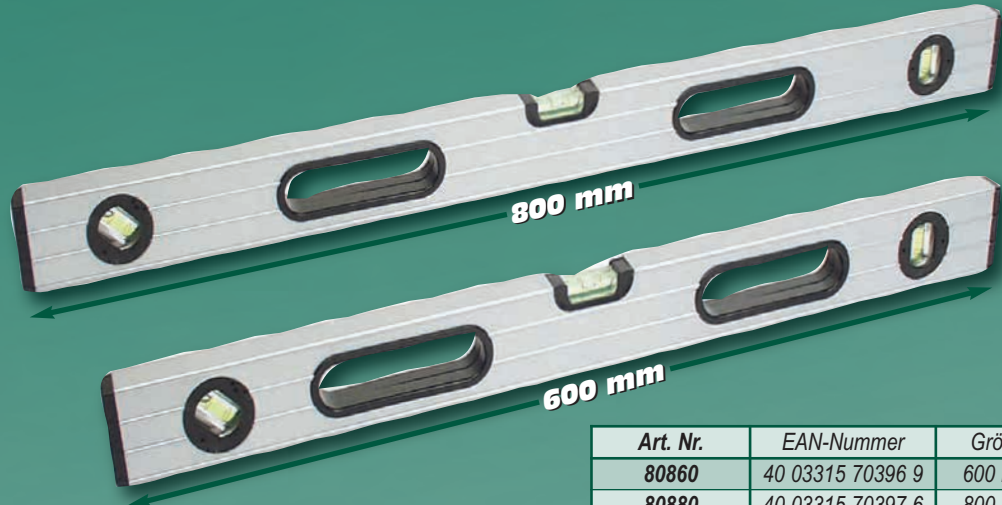

LEICHTMETALL - WASSERWAAGE

600 mm und 800 mm
aus doppelt geripptem Aluminium-Profil
mit drei Libellen.
Zwei gefräste Messflächen, Grifföffnungen
für leichtere Handhabung, speziell bei
Überkopparbeiten.
Meßgenauigkeit 0,057° = 1 mm/m

LIGHTMETAL SPIRIT LEVEL

600 mm and 800 mm, with 3 vials

NIVEL DE METAL LIGERO

600 mm y 800 mm, con 3 burbujas

Art. Nr.	EAN-Nummer	Größe	Gewicht	VPE	Art
80860	40 03315 70396 9	600 mm	0,145 kg	30	Karton
80880	40 03315 70397 6	800 mm	0,525 kg	30	Karton



DIGITAL - SCHIEBLEHRE

Großes 5-stelliges LCD-Display, Maßeinheit wählbar in mm oder Inch
Nullpunkteinstellung in jeder Position, geeignet zur Differenzmessung
Anzeigetoleranz: 0,01 mm / 0,0005", Messbereich 0 - 150 mm
Inklusive Batterie 1 x 1,5 V / LR44 Knopfzelle

DIGITAL VERNIER CALIPER

large 5-digits LCD display
measuring unit mm or Inch, indication tolerance 0,01 mm / 0,0005"
including battery 1 x 1,5 V / LR44 round cell

CALIBRADOR DE PRECISIÓN DIGITAL

pantalla LCD grande de 5 cifras
unidad de medida elegible en mm o pulgadas
indicación de tolerancia : 0,01 / 0,0005"
1 x batería de 1,5 V / LR44 pila redonda incluida

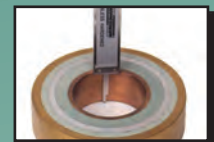

Art. Nr.	EAN-Nummer	Größe	Gewicht	VPE	Art
823-160	40 03315 06919 5	160 mm	0,170 kg	5	Etui



STAHLBANDMAß

3 Stopper davon 1 Feststellstopper, Metall-Gürtelclip
Breites gut ablesbares Maßband
Länge x Breite: 3 m x 16 mm • 5 m x 19 mm • 7,5 m x 25 mm

STEEL MEASURING TAPE

rewinding system with 3 breaks
with belt clip, large, easy readable measuring tape, 3 m x 16 mm • 5 m x 19 mm • 7,5 m x 25 mm

CINTA METRICA

con tope, con clip para el cinturón
cinta ancha y bien leible: 3 m x 16 mm • 5 m x 19 mm • 7,5 m x 25 mm

Art. Nr.	EAN-Nummer	Größe	Gewicht	VPE	Art
80503	40 03315 70530 7	3 m x 16 mm	0,110 kg	120	Karton
80505	40 03315 70531 4	5 m x 19 mm	0,190 kg	72	Karton
80507	40 03315 70532 1	7,5 m x 25 mm	0,350 kg	48	Karton

Schraubzwingensatz

SCHRAUBZWINGEN - SATZ 2-tlg

schwere Ausführung, mit Momenteinstellung,
 profilierte Stahlschiene, Kunststoff-Schutzbacken,
 Rutschhemmende Griffe,
 Spannbereich: 200 x 50 mm, 400 x 100 mm
 GS - geprüft nach DIN 5117

F - CLAMPS-SET, 2-PCS

heavy duty execution, with quick-adjustment
 profiled steel rails, plastic protecting jaws
 anti-slip handles
 clamping range 200 x 50 mm, 400 x 100 mm
 GS-tested according to DIN 5117

JUEGO DE

PRENSA DE TORNILLO , 2 PZAS

Ejecución fuerte, con ajuste de momento,
 Riel de acero perfilado, mordazas con protección de plástico
 Mangos anti-resbalantes
 Alcance de sujeción 200 x 50 mm ; 400 x 100 mm
 Aprobado TÜV / GS según DIN5117



Art. Nr.	EAN-Nummer	Größe	Gewicht	VPE
90440	40 03315 70854 4	2-tlg.	2,700 kg	4

SCHRAUBZWINGEN

schwere Ausführung, mit Momenteinstellung,
 profilierte Stahlschiene.

F - CLAMPS

industrial execution, with quick-adjustment,
 profiled steel leg

PRENSA DE TORNILLO

ejecución fuerte,
 con ajuste de momento,
 riel de acero perfilado

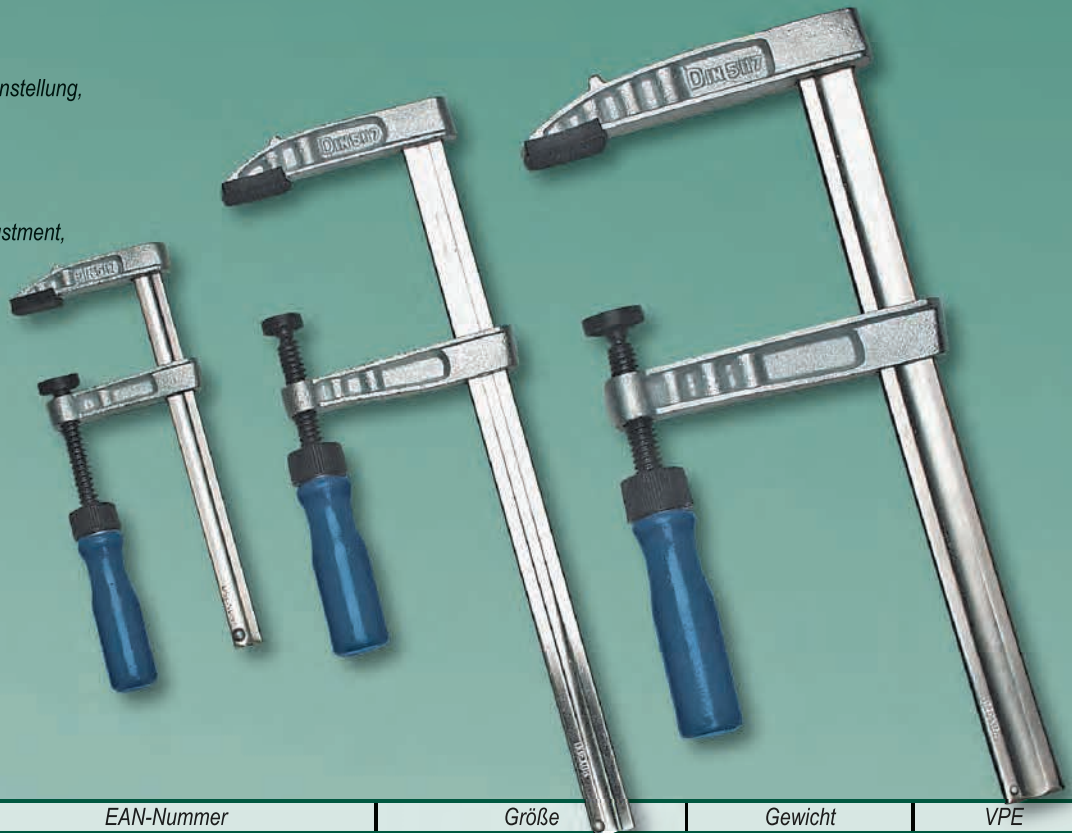

Art. Nr.	EAN-Nummer	Größe	Gewicht	VPE
90400	40 03315 69963 7	50 x 150	0,360 kg	50
90401	40 03315 69964 4	50 x 250	0,440 kg	50
90402	40 03315 69965 1	50 x 300	0,490 kg	50
90422	40 03315 69966 8	120 x 200	1,750 kg	10
90423	40 03315 69967 5	120 x 300	2,000 kg	10
90425	40 03315 69968 2	120 x 500	2,250 kg	10
90428	40 03315 69969 9	120 x 800	2,835 kg	6
90430	40 03315 69970 5	120 x 1000	3,250 kg	6

Universal-Kreissägeblatt für Handkreissägen

- *HM-bestückte Zähne, Wechselzahn, für Längs- und Querschnitte geeignet*



Circular sawblades

Carbide tipped teeth, alternating cutting edge
for ripping- and cross-cutting

Hojas de sierra circular

dientes con plaquitas de metal duro dentada ra alternativa
para cortar al hilo y transversal

Zähnezahl	Anwendung
12 - 16	schnelle, grobe Schnitte in Hart- und Weichholz
18 - 30	schnelle Schnitte in Hart- und Weichholz, Span- und Tischlerplatten
42 - 56	saubere Schnitte in beschichtete oder furnierte MDF-, Span- und Tischlerplatten

Art. Nr.	EAN - Nummer	Größe	Zähne	Reduzierringe	Art
13320	40 03315 71439 2	150 x 20 mm	12	16, 15, 13 mm	Blister
13321	40 03315 71441 5	160 x 20 mm	14	16 mm	Blister
13322	40 03315 71442 2	190 x 30 mm	14	20, 16 mm	Blister
13323	40 03315 71443 9	210 x 30 mm	16	25 mm	Blister
13324	40 03315 71444 6	130 x 16 mm	18		Blister
13325	40 03315 71445 3	140 x 20 mm	18	16, 15, 12,75 mm	Blister
13326	40 03315 71446 0	150 x 20 mm	20	16, 15, 13 mm	Blister
13327	40 03315 71447 7	160 x 20 mm	20	16 mm	Blister
13328	40 03315 71448 4	180 x 30 mm	22	20, 15 mm	Blister
13329	40 03315 71449 1	190 x 30 mm	30	20, 16 mm	Blister
13330	40 03315 71450 7	200 x 30 mm	30	25, 16, 15 mm	Blister
13331	40 03315 71451 4	150 x 20 mm	42	16,15, 13 mm	Blister
13332	40 03315 71452 1	160 x 20 n mm	42	16 mm	Blister
13333	40 03315 71453 8	190 x 30 n mm	52	20, 16 mm	Blister
13334	40 03315 71454 5	210 x 30 n mm	56	25 mm	Blister



Kapp- und Gehrungssäge
mit Laserschnittführung
Hauptkatalog Art.-Nr. 12840



Handkreissäge
Hauptkatalog Art.-Nr. 12895

Sägebogen mit 3 Sägeblättern

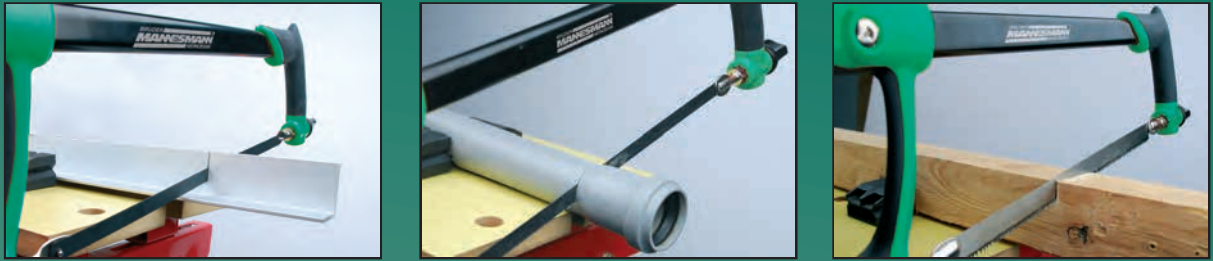

Hacksaw frame with 3 blades
Arco para sierra con 3 pzas de hojas



0° - 45° - 90°



Magazin für Sägeblätter

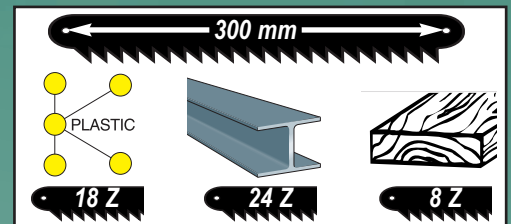

Art. Nr.	EAN-Nummer	Gewicht	VPE	Art
30136	40 03315 71430 9	0,600 kg	24	Sleeve

METALL-SÄGEBOGEN

Schwere Profiqualität
Bügel aus HF-geschweißtem Vierkant-Stahlrohr.
Bequemer, leichtgängiger Spannmechanismus.
Geschlossener, rutschfester Handgriff mit Griffmulden.
Sägeblatt in zwei Positionen montierbar (90° und 45°).
Mit Metallsägeblatt 300 mm /12" (24Z/Zoll).

HACKSAW FRAME

Heavy execution
Frame HF-welded square tube, comfortable exchange of blades, no tools required, non-slip handle with troughs.
Twin blade positions for accurate and comfortable cutting (90° and 45°).
With Sawblade 300 mm/12" (24 teeth/inch).

ARCO PARA SIERRA DE METÁL CALIDAD PROFESIONAL PESADA

arco fabricado de tubo cuadrado con soldadura AF
fácil y comodo mecanismo de tensar
mango cerrado anti-resbalante con ondas de manejo
hoja montable en dos posiciones (90° y 45°)
con hoja de acero 300 mm/ 12" (24 dientes/pulgada)

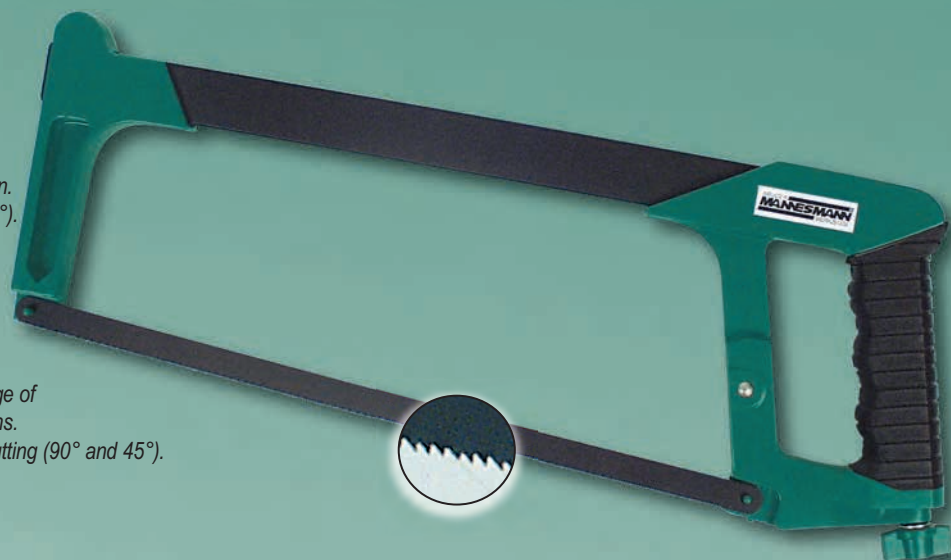

Art. Nr.	EAN-Nummer	Größe	Gewicht	VPE	Art
30150	40 03315 70615 1	300 mm	0,500 kg	6	Sleeve



BÜGELSÄGE
 Mit Schnellschnitzzahnung, Zähne gehärtet
 Blattlänge 760 mm
 Einfacher Sägeblattwechsel durch Schnellspannhebel

BOW SAW
 with high-speed cutting toothing, teeth hardened
 Length of saw blade 760 mm
 easy exchange of sawblade by high-speed tension lever

SIERRA DE ARCO
 Dientes endurecidos de producción de alta velocidad
 largura de hoja 760 mm
 Fácil cambio de hoja a través de una manivela rápida

Art. Nr.	EAN-Nummer	Größe	Gewicht	VPE	Art
30160	40 03315 70403 4	760 mm	0,650 kg	24	Karton



BÜGELSÄGE MIT HAUSHALTSÄGEBOGEN
 Bügelsäge mit 3 Sägeblättern:
 1 x Holz, 2 x Metall, Blattlänge ca. 300 mm
 Haushaltsägebogen Blattlänge ca. 150 mm

BOW SAW WITH JUNIOR HACKSAW
 With 3 saw blades: 1 x wood, 2 x metal, Length of saw blade 300 mm

SIERRA DE ARCO EN JUEGO CON ARCO DE SIERRITAS
 con 3 hojas de sierra: 1 x madera, 2 x metal, Longitud de hoja 300 mm



Art. Nr.	EAN-Nummer	Größe	Gewicht	VPE	Art
30132	40 03315 70593 2	2-tlg.	0,550 kg	12	Blister



BÜGELSÄGE
 Mit 3 Sägeblättern: 1 x Holz, 2 x Metall
 Blattlänge ca. 300 mm

BOW SAW
 With 3 saw blades: 1 x wood, 2 x metal
 Length of saw blade 300 mm

SIERRA DE ARCO
 con 3 hojas de sierra: 1 x madera, 2 x metal
 Longitud de hoja 300 mm

Art. Nr.	EAN-Nummer	Größe	Gewicht	VPE	Art
30130	40 03315 70389 1	300 mm	0,460 kg	24	Karton
Ersatzsägeblätter-Satz • Spare saw blades • Hoja de sierra de recambio					
30131	40 03315 70411 9	2-tlg. H/M	0,045 kg	50	Karton

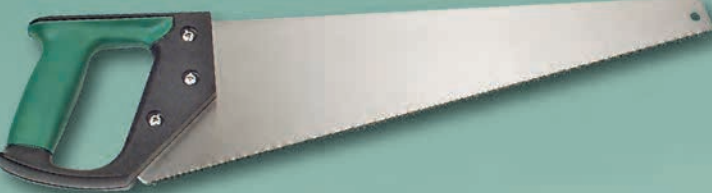

HANDSÄGE (Fuchsschwanz) mit Soft Grip
 Für Holz und Spanplatten
 Mit geschliffenen und extra gehärteten Zähnen für lange Nutzungsdauer
 Ergonomisch geformter, rutschfester Handgriff mit Anreißwinkel 45° und 90°

HANDSAW (straight back hand saw) with soft grip
 for wood and chip board
 with slotted and extra hardened teeth for long service life
 ergonomically shaped anti-slip handle with try square 45° and 90°

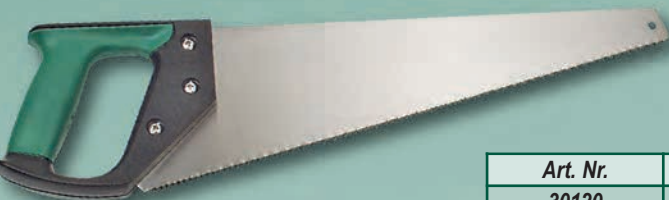

SERRUCHO DE MANO con mango suave
 Para madera y tablero de virutas
 Con dientes lijados y templados para mucho tiempo de utilización
 Mango antiresbalante y de forma ergonómico con escuadra de trazar

Art. Nr.	EAN-Nummer	Größe	Gewicht	VPE	Art
30120	40 03315 70374 7	400 mm	0,345 kg	20	Karton
30125	40 03315 70412 6	450 mm	0,360 kg	20	Karton

RÜCKSÄGE

Blattlänge 300mm, mit verstärktem Rücken und extra gehärteten Zähnen
Zum Sägen von Leisten z.B. in Gehrungsschneidladen

BACKSAW

length of blade 300 mm, with strengthened back and extra hardened teeth
for sawing of lathes, for example in mitre boxes

SERRUCHO DE COSTILLA

largura de hoja 300 mm, con costilla reforzada y dientes templados
para serrar listones p.e. en escuadras para ingletes



Art. Nr.	EAN-Nummer	Größe	Gewicht	VPE	Art
30170	40 03315 70404 1	300 mm	0,370 kg	40	Karton

FURNIERSÄGE

Blattlänge 300mm, extra gehärtete Zähne
Zum Sägen von Furnieren, Schlitzen und Nuten

veneER FRAME SAW

length of blade 300 mm, extra hardened teeth
for sawing of veneers, slots, and grooves

SIERRA PARA CHAPA DE MADERA

largura de hoja 300 mm, dientes templados
para serrar chapa de madera y ranuras



Art. Nr.	EAN-Nummer	Größe	Gewicht	VPE	Art
30171	40 03315 70405 8	300 mm	0,290 kg	40	Karton

UNIVERSAL - HANDSÄGE

incl. 2 Sägeblätter
Ergonomisch geformter Handgriff
für sichere Kraftübertragung.
Einfacher und schneller Sägeblattwechsel
Geeignet für Holz, Metall, Kunststoffe

PROFESSIONAL JUNIOR SAW

ARCO DE SIERRITAS PARA METÁL, PROFESIONAL

Art. Nr.	EAN-Nummer	Größe	Gewicht	VPE	Art
30100	40 03315 69680 3	150 mm	0,250 kg	60	SB-Karte
Ersatzsägeblätter für Holz • Spare saw blades • Hoja de sierra de recambio					
30101	40 03315 70013 5	150 mm	0,002 kg	6	lose
Ersatzsägeblätter für Metall • Spare saw blades • Hoja de sierra de recambio					
30102	40 03315 70493 5	150 mm	0,005 kg	6	lose



Die professionelle Lösung...

BRÜDER MANNESMANN® WERKZEUGE









11 Multitool Werkzeuge in 1

Kombizange

Drahtabschneider

Schraubendreher
5 mm

Feile

Messer

Kreuzschlitz-
Schraubendreher

Dosenöffner

Kapselheber

Schraub-
dreher
3 mm

Säge

Schuppenentferner

Multitool

Klingen aus rostfreiem Stahl
Eloxierte Griffe
mit praktischer Nylon-Gürteltasche

Multitool

Blades made of stainless steel
Anodized handles
with practical nylon belt pouch

Multi - herramienta

Hojas de acero inoxidable
Mangos anodizado
en bolsa de nailon con hebilla de cinturón



Art. Nr.	EAN-Nummer	Gewicht	VPE	Art
10272	40 03315 71457 6	0,250 kg	12	Blister

Kombizange

Drahtabschneider

10 Multitool Werkzeuge in 1

Klingen aus rostfreiem Stahl, eloxierte Griffe
mit praktischer Nylon-Gürteltasche

Multitool,

Blades made of stainless steel, anodized handles
with practical nylon belt pouch

Multi - herramienta

Hojas de acero inoxidable, mangos anodizado
en bolsa de nailon con hebilla de cinturón



Art. Nr.	EAN-Nummer	Gewicht	VPE	Art
10271	40 03315 71456 9	0,110 kg	12	Blister

Schraubendreher
2 mm

Schraub-
dreher
4 mm

Kapselheber

Säge

Dosenöffner

Kreuzschlitz-
Schraubendreher

Feile

Messer

Universal Profi-Cutter mit Schnelllademagazin

Mit Schnelllade-Magazin zur automatischen
Klingennachführung
Robustes Metallgehäuse, Softgriff für sicheres Arbeiten
Titanium-beschichtete Trapezklingen
Inkl. 10 Klingen im Gehäuse

Utility knife with blade-feeder

Cuchillo de uso práctico con seguimiento de hojas

Art. Nr.	EAN-Nummer	Gewicht	VPE	Art
60130	40 03315 71389 0	0,300 kg	12	Blister

Inkl. 10 Klingen im Gehäuse



GLASSCHNEIDER "GOLDEN CUT"

incl. 6 Hartmetallschneidrädchen

GLASS CUTTER "GOLDEN CUT"

with 6 cutting wheels

CORTAVIDRIOS "GOLDEN CUT"

con 6 ruedas cortadoras



Art. Nr.	EAN-Nummer	Größe	Gewicht	VPE	Art
60010	40 03315 70490 4		0,034 kg	12	SB-Karte

Amboss-Astschere mit Ratsche

stabile Griffrohre mit kunststoffummantelten Griffen
leichtes Schneiden durch Ratschenmechanismus
Antihaft-beschichtetes Obermesser

Anvil ratchet lopping shear

solid handle pipes with anti-slip handles
easy cutting due to ratchet mechanism
non-stick coated upper blade

Tijeras para cortar ramas, con sistema trinquete

Cómodo mango ergonómico de componentes blandos
con el sistema trinquete corta ramas sin esfuerzos
Cuchilla superior con recubrimiento deslizante

Art. Nr.	EAN-Nummer	Größe	Gewicht	VPE	Art
63220	40 03315 71371 5	29"	1,500 kg	8	-

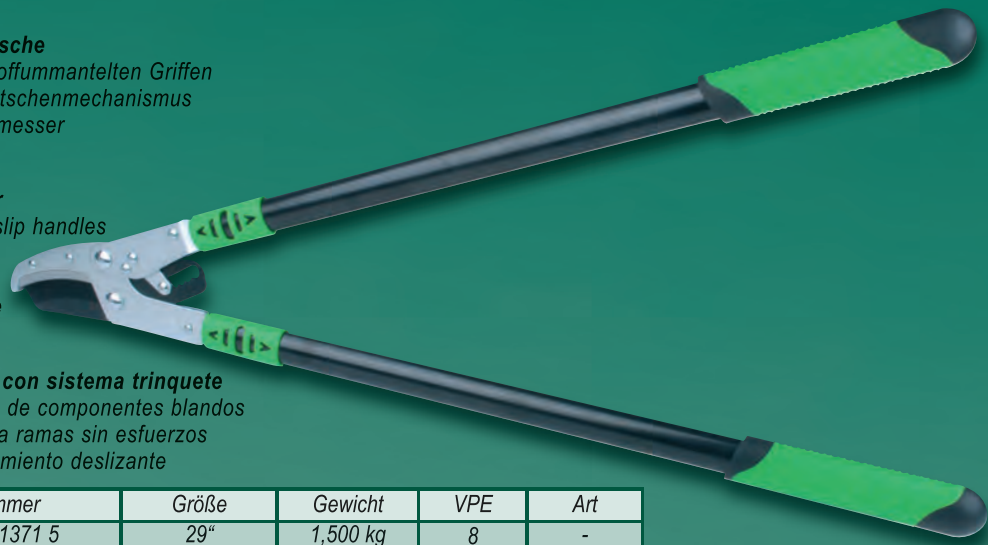

Amboss Alu-Gartenschere

komfortable ergonomische Griffe mit Weichkomponente
zum Schneiden von älteren, holzigen Ästen
antihaft-beschichtetes Obermesser
beidseitiger Einhand-Sicherheitsverschluss

Amboss aluminium garden shears

comfortable, ergonomic, soft-grip handles
for cutting older, woody branches, nonstick-coated upper blade
safety catch that can be operated with one hand on both sides

Tijeras para podar de aluminio amboss

Cómodo mango ergonómico de componentes blandos
Para cortar ramas viejas y duras, Cuchilla superior con recubrimiento deslizante
Cierre de seguridad de una sola mano en ambas caras

Art. Nr.	EAN-Nummer	Größe	Gewicht	VPE	Art
63225	40 03315 71372 2	8"	0,270	60	Blister



Garten - Klappsäge mit Sicherheits-Sperklinke

Gebogenes Sägeblatt aus hochwertigem, gehärtetem Werkzeugstahl
Blattlänge ca. 180 mm, Rutschhemmender Softgriff
Zähne dreifach auf Zug geschliffen und gehärtet, für frisches und trockenes Holz geeignet
Sicherheits-Sperklinke gegen unbeabsichtigtes Ein- und Ausklappen des Sägeblattes

Foldable Saw

curved sawblade made of high-class, hardened, steel, length of blade approx. 180 mm,
teeth three times grinded, for drawing cut and hardened, for live wood and dry wood
safety-latch opposed unintended swing out and/or in of the sawblade

Sierra plegable

hoja de sierra encurvada de acero templado de alta calidad, longitud aprox. 180 mm
dientes lijados triple para serrar a tracción y templados, utilizable para madera nueva y seca
trinquete de parada de seguridad para que no se abra o se, cierre la hoja sin intenciones

Art. Nr.	EAN-Nummer	Größe	Gewicht	VPE	Art
30110	40 03315 70812 4		0,370 kg	12	Blister



Garten - Klappsäge

Sägeblatt aus hochwertigem, gehärtetem Werkzeugstahl, Blattlänge 150 mm.
Zähne geschliffen und extra gehärtet, für feuchtes und trockenes Holz geeignet.
Sicherheits-Druckknopf gegen unbeabsichtigtes Ein- und Ausklappen der Klinge

Foldable Garden saw

Saw blade: First class hardenend carbon steel, 150 mm saw blade
Teeth grounded and additionally hardened, applicable for damp and dry wood. Safety push-button opposed unintended swing out and in

Serrucho plegable de jardinero

Hoja de sierra de acero templado de alta calidad, hoja de 150 mm
Dientes lijados y además templados, serrucho utilizable para madera húmeda y seca
Botón de seguridad para que no se plegue la hoja sin intenciones

Art. Nr.	EAN-Nummer	Größe	Gewicht	VPE	Art
30200	40 03315 70366 2	150 mm	0,195 kg	20	Karton

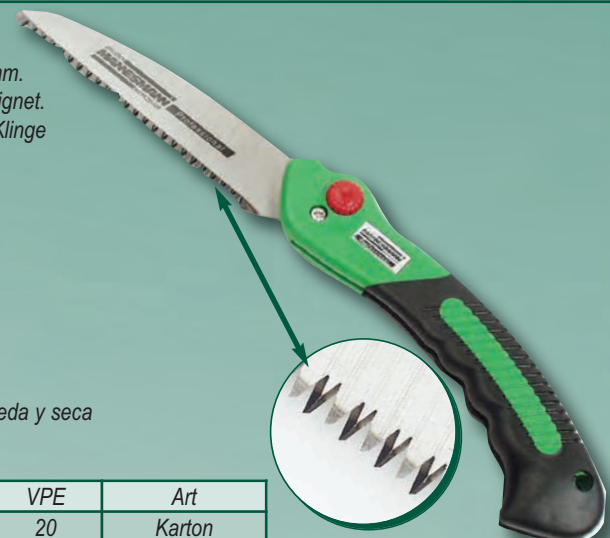

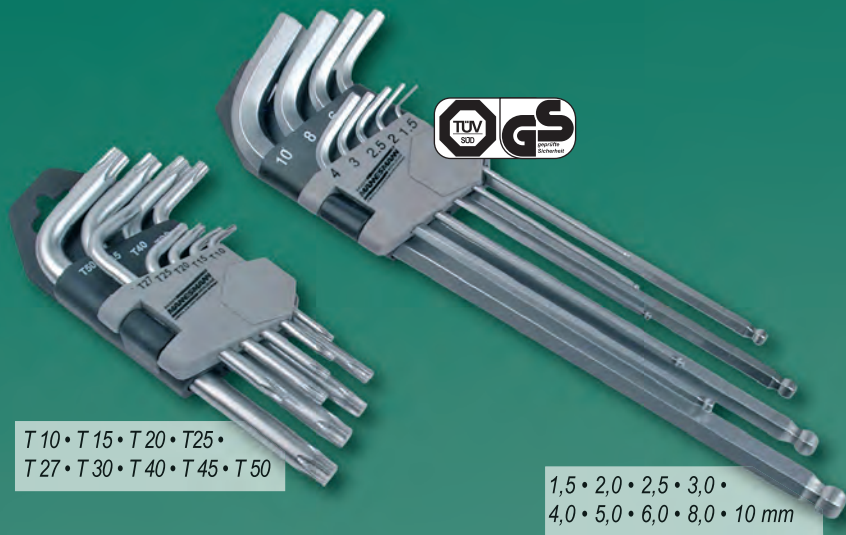

T 10 • T 15 • T 20 • T 25 •
T 27 • T 30 • T 40 • T 45 • T 50

1,5 • 2,0 • 2,5 • 3,0 •
4,0 • 5,0 • 6,0 • 8,0 • 10 mm

WINKELSCHRAUBENDREHERSORTIMENT 18-teilig
aus Chrom-Vanadium Stahl, matt verchromt
Stiftschlüsselsatz 9-tlg. lange Seite mit Kugelkopf,
in aufklappbarem Halter
T-Profilsschlüsselsatz 9-tlg. in aufklappbarem Halter

TX KEY SET, 9 pcs.,
HEX KEY SET, BALL POINT, 9 pcs., DIN 911

JUEGO DE 9 DESTORNILLADORES
ANGULARES TX,
JUEGO DE 9 LLAVES HEX DE ACERO
CV CON CABEZA EN FORMA DE ESFERA

Art. Nr.	EAN-Nummer	Größe	Gewicht	VPE	Art
18170	40 03315 70860 5	18-tlg.	0,750 kg	4	Blister



TX - WINKELSCHRAUBENDREHERSATZ, 9-teilig
aus Chrom-Vanadium Stahl, brüniert
T 10 • T 15 • T 20 • T 25 • T 27 • T 30 • T 40 • T 45 • T 50

TX KEY SET, 9 pcs., TX10 - TX50

JUEGO DE 9 DESTORNILLADORES
ANGULARES TX, TX10 - TX 50

Art. Nr.	EAN-Nummer	Gewicht	VPE
18100	40 03315 08007 7	0,360 kg	36/12



KUGELKOPF-STIFTSCHLÜSSELSATZ, 9-teilig
nach DIN 911 aus Chrom-Vanadium Stahl,
brüniert, lange Seite mit Kugelkopf.
1,5 • 2,0 • 2,5 • 3,0 • 4,0 • 5,0 • 6,0 • 8,0 • 10 mm

HEX KEY SET, BALL POINT, 9 pcs., DIN 911

JUEGO DE 9 LLAVES HEX DE ACERO
CV CON CABEZA EN FORMA DE ESFERA

Art. Nr.	EAN-Nummer	Gewicht	VPE
18110	40 03315 08008 4	0,360 kg	36/12



STIFTSCHLÜSSELSATZ, 9-teilig
nach DIN 911 aus Chrom-Vanadium Stahl, brüniert,
1,5 • 2,0 • 2,5 • 3,0 • 4,0 • 5,0 • 6,0 • 8,0 • 10 mm

HEX KEY SET, 9 pcs., DIN 911

JUEGO DE 9 LLAVES HEX DE ACERO CV

Art. Nr.	EAN-Nummer	Gewicht	VPE
18120	40 03315 08009 1	0,363 kg	36/12

T-PROFIL SCHLÜSSELSATZ, 8-teilig
ausklappbarer T-Profil Schlüsselsatz in den Größen:
T-9 • T-10 • T-15 • T-20 • T-25 •
T-27 • T-30 • T-40

T-PROFILE KEY SET, 8-pcs.
tiltable, in clip, in the following sizes:
T-9 • T-10 • T-15 • T-20 • T-25 • T-27 •
T-30 • T-40

JUEGO DE 7 LLAVES "T" 8 pzas.
Llaves con perfil "T" desplegadas en las medidas:
T-9 • T-10 • T-15 • T-20 • T-25 • T-27 • T-30 • T-40



Art. Nr.	EAN-Nummer	Größe	Gewicht	VPE	Art
18138	40 03315 70004 3	7-tlg.	0,335 kg	60	Blister

INNENSECHSKANT-SCHLÜSSELSATZ, 7-teilig
ausklappbarer Innensechskant
Schlüsselsatz in den Größen:
2,5 • 3 • 4 • 5 • 6 • 8 • 10 mm

INSIDE HEXAGON KEY SET, 7 pcs.
tiltable, in clip, in the
following sizes:
2,5 • 3 • 4 • 5 • 6 • 8 • 10 mm

JUEGO DE 7 LLAVES ALLEN
Llaves allen desplegadas en las medidas:
2,5 • 3 • 4 • 5 • 6 • 8 • 10 mm



Art. Nr.	EAN-Nummer	Größe	Gewicht	VPE	Art
18137	40 03315 70003 6	7-tlg.	0,335 kg	60	Blister



8 T-Profil Schlüssel aus S2-Stahl

T10 x 75 • T15 x 75 •
T20 x 100 T25 x 100 •
T30 x 150 • T40 x 150 •
T45 x 200 • T50 x 200 mm

8 Stiftschlüssel mit Kugelkopf aus Chrom-Vanadium Stahl

2,0 x 75 • 2,5 x 75 •
3,0 x 100 • 4,0 x 100 •
5,0 x 150 • 6,0 x 150 •
8,0 x 200 • 10 x 200 mm



16-tlg. Winkelschraubendreher mit T-Griff, Ergonomisch geformte, rutschhemmende 2-Komponenten Handgriffe, T-Griff für hohes Drehmoment, Ideal zum Schrauben an schwer zugänglichen Stellen, Kurze T-Profil Klinge mit Loch
T-handle wrench set, 16 pcs. • Juego de llaves hexagonales y tipo T, 16 pzas.

Art. Nr.	EAN-Nummer	Größe	Gewicht	VPE	Art
18190	40 03315 71254 1	16-tlg.	1,800 kg	6	Koffer

STECKSCHLÜSSEL MIT T-GRIFF
NUT SPINNERS WITH T - HANDLE
LLAVES TUBULARES CON MANGODE PLASTICO FORMA T

Art. Nr.	EAN-Nummer	Größe	Gewicht	VPE
18050	40 03315 68057 4	4,0 x 125	0,082 kg	6
18051	40 03315 68058 1	4,5 x 125	0,086 kg	6
18053	40 03315 68060 4	5,5 x 125	0,087 kg	6
18070	40 03315 68061 1	6,0 x 230	0,121 kg	6
18071	40 03315 68062 8	7,0 x 230	0,123 kg	6
18072	40 03315 68063 5	8,0 x 230	0,143 kg	6
18073	40 03315 68064 2	9,0 x 230	0,147 kg	6
18074	40 03315 68065 9	10,0 x 230	0,174 kg	6
18075	40 03315 68066 6	11,0 x 230	0,177 kg	6
18076	40 03315 68067 3	12,0 x 230	0,180 kg	6
18077	40 03315 68068 0	13,0 x 230	0,183 kg	6
18090	40 03315 68069 7	10,0 x 350	0,218 kg	6
18091	40 03315 68070 3	13,0 x 350	0,225 kg	6



SPEZIAL-SCHLÜSSEL MIT T-GRIFF FÜR T-SCHRAUBEN
TX SCREWDRIVERS WITH T - HANDLE
DESTORNILLADORES TX CON MANGO DE PLASTICO FORMA T

Art. Nr.	EAN-Nummer	Größe	Gewicht	VPE
18030	40 03315 68043 7	T 6	0,294 kg	6
18031	40 03315 68044 4	T 7	0,300 kg	6
18032	40 03315 68045 1	T 8	0,305 kg	6
18033	40 03315 68046 8	T 9	0,305 kg	6
18034	40 03315 68047 5	T 10	0,315 kg	6
18035	40 03315 68048 2	T 15	0,350 kg	6
18036	40 03315 68049 9	T 20	0,470 kg	6
18037	40 03315 68050 5	T 25	0,545 kg	6
18038	40 03315 68051 2	T 27	0,915 kg	6
18039	40 03315 68052 9	T 30	1,040 kg	6
18040	40 03315 68053 6	T 40	1,124 kg	6
18041	40 03315 68054 3	T 45	1,450 kg	6
18042	40 03315 68055 0	T 50	1,710 kg	6
18043	40 03315 68056 7	T 55	2,480 kg	6



INNENSECHSKANT-SCHLÜSSEL MIT T-GRIFF
HEX - SCREWDRIVERS WITH T - HANDLE
LLAVES HEXAGONALES CON MANGO DE PLASTICO FORMA T

Art. Nr.	EAN-Nummer	Größe	Gewicht	VPE
18010	40 03315 68033 8	2,0 mm	0,030 kg	6
18011	40 03315 68034 5	2,5 mm	0,036 kg	6
18012	40 03315 68035 2	3,0 mm	0,030 kg	6
18013	40 03315 68037 6	4,0 mm	0,063 kg	6
18015	40 03315 68038 3	5,0 mm	0,074 kg	6
18017	40 03315 68039 0	6,0 mm	0,124 kg	6
18018	40 03315 68040 6	8,0 mm	0,170 kg	6
18019	40 03315 68041 3	10,0 mm	0,261 kg	6





GABELSCHLÜSSELSATZ, 8-teilig, 6 - 22 mm
 aus Chrom-Vanadium Stahl, TÜV / GS - geprüft, gemäß DIN 3110
 8-teilig, 6 - 22 mm, verchromt polierte Köpfe - Art.-Nr. 110-08 DIN

OPEN END SPANNER SET, 8 pcs., 6 - 22 mm CV, chromium plated, polished heads
 8-pcs, 6 - 22 mm, CV-steel, chromium plated, polished heads - Art.-Nr. 110-08 DIN

JUEGO DE LLAVES FIJAS, 8 pzas., 6 - 22 mm
 8-pzas, 6 - 22 mm, de acero CV, cromadas, pulidas - Art.-Nr. 110-08 DIN



Art. Nr.	EAN-Nummer	Größe	Gewicht	VPE	Art
CV-Stahl polierte Köpfe • CV, chromium plated, polished heads • de acero CV, cromadas, pulidas					
110-08 DIN	40 03315 07975 0	6 - 22 mm	0,890 kg	18	Karton



GABEL-RINGSCHLÜSSELSATZ,
 aus Chrom-Vanadium Stahl, TÜV / GS - geprüft, gemäß DIN 3113
 8-teilig, 8 - 19 mm, verchromt polierte Köpfe - Art.-Nr. 130-08 DIN
 12-teilig, 6 - 22 mm, verchromt polierte Köpfe - Art.-Nr. 130-12 DIN
 8-teilig, 8 - 19 mm, satinierte Oberfläche - Art.-Nr. 19850



COMBINATION SPANNER SET, TÜV / GS
 8-pcs, 8 - 19 mm, CV-steel, chromium plated, polished heads - Art.-Nr. 130-08 DIN
 12-pcs, 6 - 22 mm, CV-steel, chromium plated, polished heads - Art.-Nr. 130-12 DIN
 8-pcs, 8 - 19 mm, CV-steel, satin finished - Art.-Nr. 19850



JUEGO DE LLAVES COMBINADAS DE BOCA Y ESTRELLA, TÜV / GS
 8-pzas, 8 - 19 mm, de acero CV, cromadas, pulidas - Art.-Nr. 130-08 DIN
 12-pzas, 6 - 22 mm, de acero CV, cromadas, pulidas - Art.-Nr. 130-12 DIN
 8-pzas, 8 - 19 mm, de acero CV, superficie satinada - Art.-Nr. 19850



Art. Nr.	EAN-Nummer	Größe	Gewicht	VPE	Art
CV-Stahl polierte Köpfe • CV, chromium plated, polished heads • de acero CV, cromadas, pulidas					
130-08 DIN	40 03315 07976 7	8 - 19 mm	0,635 kg	15	Karton
130-12 DIN	40 03315 07977 4	6 - 22 mm	0,970 kg	12	Karton

CV-Stahl satinierte Oberfläche • CV-steel satin finished • de acero CV, superficie satinada					
19850	40 03315 70451 5	8 - 19 mm	0,635 kg	15	Karton

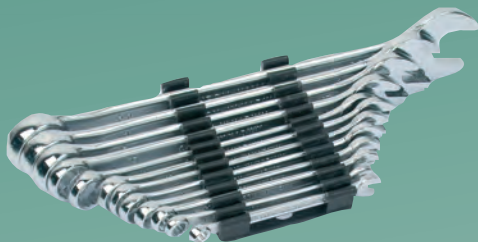

GABEL-RINGSCHLÜSSELSATZ,
 aus Chrom-Vanadium Stahl, TÜV / GS - geprüft, gemäß DIN 3113
 12-teilig, 6 - 22 mm, verchromt polierte Köpfe

COMBINATION SPANNER SET, TÜV / GS
 12-pcs, 6 - 22 mm, CV-steel, chromium plated, polished heads

JUEGO DE LLAVES COMBINADAS DE BOCA Y ESTRELLA, TÜV / GS
 12-pzas, 6 - 22 mm, de acero CV, cromadas, pulidas



Art. Nr.	EAN-Nummer	Größe	Gewicht	VPE	Art
19652	40 03315 69931 6	6 - 22 mm	0,900 kg	10	Karton

RINGSCHLÜSSELSATZ, 8-teilig, 6 - 22 mm
 aus Chrom-Vanadium Stahl, TÜV / GS - geprüft, gemäß DIN 838
 8-teilig, 6 - 22 mm, verchromt polierte Köpfe

RING SPANNER SET, 8 pcs., 6 - 22 mm
 CV, chromium plated, polished heads
 8-pcs, 6 - 22 mm, CV-steel, chromium plated, polished heads

JUEGO DE LLAVES ESTRELLA, 8 pzas., 6 - 22 mm
 8-pzas, 6 - 22 mm, de acero CV, cromadas, pulidas



Art. Nr.	EAN-Nummer	Größe	Gewicht	VPE	Art
CV-Stahl polierte Köpfe • CV, chromium plated, polished heads • de acero CV, cromadas, pulidas					
140-08 DIN	40 03315 07978 1	6 - 22 mm	1,250 kg	12	Karton



8-tlg. GABEL - RINGSCHLÜSSELSATZ

Industrie Qualität
 gefertigt aus Chrom-Vanadium Stahl.
 schwarz vernickelt
 Härte, Drehmoment und Maßhaltigkeit nach DIN 3113.

COMBINATION SPANNER SET, 8-pcs.

made of Chrome-Vanadium steel,
 black nickel-plated, professional quality

JUEGO DE 8 LLAVES COMBINADAS

fabricado de acero cromo vanadio,
 niquelado negro, calidad de industria



Art. Nr.	EAN-Nummer	Größe	Gewicht	VPE	Gewicht
19855	40 03315 71497 2	8 - 19 mm	0,700 kg	24	Blister

Art. Nr.	EAN-Nummer	Größe	Gewicht	VPE
19606	40 03315 68148 9	6 mm	0,017 kg	10
19607	40 03315 68149 6	7 mm	0,021 kg	10
19608	40 03315 68150 2	8 mm	0,025 kg	10
19609	40 03315 68151 9	9 mm	0,033 kg	10
19610	40 03315 68152 6	10 mm	0,038 kg	10
19611	40 03315 68153 3	11 mm	0,048 kg	10
19612	40 03315 68154 0	12 mm	0,060 kg	10
19613	40 03315 68155 7	13 mm	0,075 kg	10
19614	40 03315 69665 0	14 mm	0,101 kg	10
19615	40 03315 68156 4	15 mm	0,125 kg	10
19616	40 03315 68157 1	16 mm	0,130 kg	10
19617	40 03315 68158 8	17 mm	0,138 kg	10
19618	40 03315 68159 5	18 mm	0,158 kg	10
19619	40 03315 68160 1	19 mm	0,185 kg	10
19620	40 03315 68161 8	20 mm	0,203 kg	5
19621	40 03315 68162 5	21 mm	0,218 kg	5
19622	40 03315 68163 2	22 mm	0,249 kg	5
19623	40 03315 68164 9	23 mm	0,282 kg	5
19624	40 03315 68165 6	24 mm	0,316 kg	5
19625	40 03315 68167 0	25 mm	0,324 kg	5
19626	40 03315 68168 7	26 mm	0,357 kg	5
19627	40 03315 68170 0	27 mm	0,382 kg	5
19628	40 03315 68171 7	28 mm	0,428 kg	5
19629	40 03315 68172 4	29 mm	0,477 kg	5
19630	40 03315 68173 1	30 mm	0,540 kg	5
19632	40 03315 68174 8	32 mm	0,612 kg	5



GABEL - RINGSCHLÜSSEL / DIN 3113

gefertigt aus Chrom-Vanadium Stahl.
 Oberfläche verchromt, Köpfe poliert.
 Härte, Drehmoment und Maßhaltigkeit nach DIN 3113.

COMBINATION SPANNER

CV, chromium plated, polished heads, on individual hangers

LLAVE COMBINADA, CV, superficie cromada, cabezas pulidas

Art. Nr.	EAN-Nummer	Größe	Gewicht	VPE
19701	40 03315 68175 5	6 x 7 mm	0,049 kg	10
19702	40 03315 68176 2	8 x 9 mm	0,071 kg	10
19703	40 03315 68177 9	10 x 11 mm	0,098 kg	10
19704	40 03315 68178 6	12 x 13 mm	0,128 kg	10
19705	40 03315 68179 3	14 x 15 mm	0,162 kg	10
19706	40 03315 68180 9	16 x 17 mm	0,208 kg	10
19707	40 03315 68181 6	17 x 19 mm	0,257 kg	10
19708	40 03315 68182 3	18 x 19 mm	0,263 kg	10
19709	40 03315 68183 0	20 x 22 mm	0,326 kg	5
19710	40 03315 68184 7	21 x 23 mm	0,362 kg	5
19711	40 03315 68185 4	24 x 26 mm	0,458 kg	5
19712	40 03315 68186 1	24 x 27 mm	0,456 kg	5
19713	40 03315 68187 8	30 x 32 mm	0,613 kg	5



RINGSCHLÜSSEL / DIN 838

aus Chrom-Vanadium Stahl.
 Oberfläche verchromt, Köpfe poliert.
 Härte, Drehmoment und Maßhaltigkeit
 nach DIN 838.

RING SPANNER

CV, chromium plated, polished heads, on individual hangers

LLAVE ESTRELLA, CV, superficie cromada, cabezas pulidas

Art. Nr.	EAN-Nummer	Größe	Gewicht	VPE
19501	40 03315 68134 2	6 x 7 mm	0,029 kg	10
19502	40 03315 68135 9	8 x 9 mm	0,043 kg	10
19503	40 03315 68136 6	10 x 11 mm	0,063 kg	10
19504	40 03315 68137 3	12 x 13 mm	0,087 kg	10
19505	40 03315 68138 0	14 x 15 mm	0,117 kg	10
19506	40 03315 68139 7	17 x 19 mm	0,165 kg	10
19507	40 03315 68140 3	18 x 19 mm	0,168 kg	10
19508	40 03315 68141 0	19 x 22 mm	0,209 kg	10
19509	40 03315 68142 7	20 x 22 mm	0,214 kg	5
19510	40 03315 68143 4	22 x 24 mm	0,240 kg	5
19511	40 03315 68144 1	24 x 26 mm	0,270 kg	5
19512	40 03315 68145 8	24 x 27 mm	0,344 kg	5
19513	40 03315 68146 5	30 x 32 mm	0,470 kg	5
19514	40 03315 68147 2	32 x 36 mm	0,768 kg	5



GABELSCHLÜSSEL / DIN 3110

gefertigt aus Chrom-Vanadium Stahl.
 Oberfläche verchromt, Köpfe poliert.
 Härte, Drehmoment und Maßhaltigkeit nach DIN 3110.

OPEN END SPANNERS

CV, chromium plated, polished heads, on individual hangers

LLAVE FIJA, CV, superficie cromada, cabezas pulidas



72

**Größen
sizes
medidas**
10 mm
12 mm
13 mm
17 mm
19 mm

GABEL KNARRENRINGSCHLÜSSEL SATZ

- 5 Gabel - Knarrenringschlüssel mit 72er Verzahnung
- in verkaufsfördernder Promokassette, zum Testen der 72er Feinverzahnung,

OPEN END - RATCHET RING WRENCH SET

- 5 open - end and ratchet ring wrench set with 72 teeth
- in an attractive POP presentation cassette for testing the 72 teeth

JUEGO DE LLAVES ESTRELLA Y FIJAS CON CARRACA

- 5 llaves de estrella y fijas con 72 dientes
- en los casetes de promoción de ventas, para que pruebe los 72 dientes

Art. Nr.	EAN-Nummer	Größe	Gewicht	VPE	Art
19827	40 03315 71136 0	5- tlg.	1,150 kg	5	Displaybox



72

**Größen
sizes
medidas**
6/8 mm
10/11 mm
12/13 mm
14/15 mm
17/19 mm

5-TLG. KNARRENRINGSCHLÜSSEL SATZ

- Antrieb aus Chrom-Vanadium Stahl, verchromt - poliert
- gerade Ausführung
 - 5 Knarrenringschlüssel mit 72er Verzahnung

5-PC. RATCHET RING WRENCH SET

- gear made of chrom - vanadium steel
- straight execution
 - polished

JUEGO DE LLAVES ESTRELLA CON CARRACA

- mecanismo fabricado de acero cromo vanadio
- cromado y pulido
 - 5 llaves de estrella con 72 dientes en las modelo recto

Art. Nr.	EAN-Nummer	Größe	Gewicht	VPE	Art
19828	40 03315 71255 8	5- tlg.	0,650 kg	24	Hänger



45

**Größen
sizes
medidas**
8 mm
10 mm
13 mm
14 mm
17 mm
19 mm

6-TLG. GABEL KNARRENRINGSCHLÜSSEL SATZ

- 6 Gabel - Knarrenringschlüssel mit 45er Verzahnung
- Größen 8 • 10 • 13 • 14 • 17 • 19 mm

OPEN END - RATCHET - RING WRENCH SET

- 6 Open End Ratchet Ring Wrenches with 45 teeth
sizes : 8 x 10 x 13 x 14 x 17 x 19 mm

JUEGO DE LLAVES ESTRELLA Y FIJA CON CARRACA

- 6 llaves estrella y fija con carraca con 45 dientes
medidas : 8 x 10 x 13 x 14 x 17 x 19 mm



Art. Nr.	EAN-Nummer	Größe	Gewicht	VPE	Art
19826	40 03315 71024 0	6- tlg.	1,600 kg	20	Hänger



**Größen
sizes
medidas**
6/7 mm
8/9 mm
10/11 mm
12/13 mm
14/15 mm
16/18 mm
17/19 mm

KNARREN - RINGSCHLÜSSEL - SATZ

- im praktischen Aufbewahrungskoffer
7 umschaltbare Knarren-Ringschlüssel iHärte, Drehmoment und Maßhaltigkeit nach DIN unverwüstlicher, feinverzahnter Ratschen-Mechanismus
Ringeinsatz und Grundkörper aus Chrom-Vanadium Stahl.

RATCHET RING SPANNER SET, 7 pcs, reversible

JUEGO DE 7 LLAVES ESTRELLA CON CARRACA REVERSIBLE



Art. Nr.	EAN-Nummer	Größe	Gewicht	VPE	Art
27400	40 03315 68222 6	7- tlg.	1,683 kg	10	Koffer

DOPPELGELENKSTECKSCHLÜSSEL SATZ, 5-teilig
aus Chrom-Vanadium Stahl,
Oberfläche verchromt, Köpfe poliert



**Größen
sizes
medidas**
8 - 9 mm
10 - 11 mm
12 - 13 mm
14 - 15 mm
17 - 19 mm

DOUBLE-END SWIVEL WRENCH SET, 5 pcs.
chrome-vanadium steel,
chromium plated, polished heads

**JUEGO DE DOBLES LLAVES DE VASO
ARTICULADAS, 5 pzas.**
de acero cromovanadio,
superficie cromada, cabezas pulidas

Art. Nr.	EAN-Nummer	Größe	Gewicht	VPE	Art
19821	40 03315 70789 9	5-tlg.	1,050 kg	10	Karton



6" / 150 mm

8" / 200 mm

10" / 250 mm

12" / 300 mm

ROLLGABELSCHLÜSSEL

aus hochwertigem Stahl, matt verchromt, mit ergonomisch geformten
Anti-Slip Handgriff, gehärtete Backen, speziell gefräste Greifbacken,
gehärtetes Schneckenrad, präzise Rollenführung, Maßskala in "mm" und inch

PROFESSIONAL ADJUSTABLE WRENCHES

Made of highquality Steel, multilayered dull chromium finish, green thermoplast non-slip handle, special hardened and milled jaws, precise duct of hardened wheel, scaling in „mm“ and inch

LLAVE INGLESA AJUSTABLE

calidad profesional, cromado mate, con mango antiresbalante con forma ergonómica, mordazas templadas, mordaza especialmente fresada, rueda templada, rodillos de guía precisos, escala graduada en „mm“ + inch

Art. Nr.	EAN-Nummer	Größe	Maßskala	Gewicht	VPE	Art
19870	40 03315 70609 0	6" • 150 mm	max. 20 mm	0,160 kg	6	Hänger
19871	40 03315 70610 6	8" • 200 mm	max. 25 mm	0,310 kg	6	Hänger
19872	40 03315 70611 3	10" • 250 mm	max. 30 mm	0,412 kg	6	Hänger
19873	40 03315 70612 0	12" • 300 mm	max. 35 mm	0,520 kg	6	Hänger

ROLLGABELSCHLÜSSELSATZ - 10" • 8" • 6"

aus hochwertigem Stahl, matt verchromt, mit ergonomisch geformten Anti-Slip Handgriff, gehärtete Backen, speziell gefräste Greifbacken, gehärtetes Schneckenrad, präzise Rollenführung, Maßskala in "mm" und inch

PROFESSIONAL ADJUSTABLE WRENCHES SET - 10" • 8" • 6"

Made of highquality Steel, multilayered dull chromium finish, green thermoplast non-slip handle, special hardened and milled jaws, precise duct of hardened wheel, scaling in „mm“ + inch

JUEGO DE LLAVES INGLESA AJUSTABLE 10" • 8" • 6"

calidad profesional, cromado mate, con mango antiresbalante con forma ergonómica, mordazas templadas, mordaza especialmente fresada, rueda templada, rodillos de guía precisos, escala graduada en „mm“ + inch



10" / 250 mm

8" / 200 mm

6" / 150 mm

Art. Nr.	EAN-Nummer	Größe	Gewicht	VPE	Art
19880	40 03315 70680 9	3-tlg.	1,000 kg	6	Karton

Bolzenschneider



BOLZENSCHNEIDER

Köpfe aus Chrom-Molybdän Stahl geschmiedet
Stabile Rohrgriffe mit Gummigriffen
für optimale Kraftübertragung.

BOLT CUTTER

heads made of Chrome-Molybdenum steel
solid tube handles with rubber grip for optimal power transmission

CORTAPERNO DE PALANCA

cabezas de acero Cromo-Molibdeno forjado
mangos de caucho tubulares para una óptima transmisión de potencia

Art. Nr.	EAN-Nummer	Größe	Gewicht	VPE
67200	40 03315 68230 1	200 mm	0,292 kg	60/10
67210	40 03315 68231 8	300 mm	0,784 kg	24/6
67220	40 03315 68232 5	450 mm	1,500 kg	12/6
67230	40 03315 68233 2	600 mm	2,400 kg	6
67240	40 03315 68234 9	750 mm	3,901 kg	6
67250	40 03315 68235 6	900 mm	6,000 kg	4
67260	40 03315 68236 3	1050 mm	8,400 kg	2



Nicht für elektrische Kabel verwenden.
Do not use for electric cable
No utilizar para cables eléctricos

Bolzenschneider mit S-Maul-Rohrzange im Set



Bolzenschneider 300 mm:

- Zum Abtrennen von vorstehenden Stiften, Drähten und Bolzen
- Geringer Kraftaufwand durch Hebelübersetzung
- Kopf aus Chrom-Molybdän Stahl geschmiedet
- Ergonomisch geformte Handgriffe
- Nicht zum Trennen von spannungsführenden Kabeln verwenden!



S-Maul-Rohrzange 1":

- Zum Arbeiten an Rohren und deren Verbindungselementen in der Sanitärinstallation und im Heizungs- und Lüftungsbau
- Aus Chrom-Vanadium Stahl geschmiedet
- Extra gehärtete Greifflächen
- S-Maul für sicheren Halt runder Werkstücke

Set of Bolt Cutter and S-mouth Pipe Wrench

Bolt Cutter 300 mm :

for cutting of protuberant pins, wire, and bolts
low expenditure of energy by lever transmission
head of Chrome-Molybdenum steel, forged
ergonomical formed handles

Do NOT use for cutting of protuberant cables!



S-type Pipe Wrench :

for working on tubes, sanitary installation connections,
and for heating- and ventilating installation
made of Chrome-Vanadium steel, forged
extra hardened gripping surface

S-mouth for safe hold of round workpieces

Juego de Cortaperno de Palanca y Llave para Tubos, boca ,S'

Cortaperno de Palanca :

para separar hilos metálicos, tubos...
poco esfuerzo gracias a la transmisión de
palanca cabeza de acero Cromo-Molibdeno
forjado mango ergonómico

NO utilizable para cortar cables bajo corriente!



Llave para Tubos, boca ,S'

para trabajos en tubos y aseguradores de instalaciones
sanitarias, de calefacción y ventilación
de acero Cromo-Vanadio forjado
boca S para soporte seguro de piezas de trabajo redondas

Art. Nr.	EAN-Nummer	Größe	Gewicht	VPE
67270	40 03315 70966 4	2-tlg.	1,600 kg	4

ECKROHRZANGEN - S - MAUL

aus Chrom-Vanadium Stahl geschmiedet und vergütet, ausgestattet mit Muttersicherung und Klemmschutz. Das S-Maul gewährleistet den Halt des Materials an drei Punkten und bietet so eine bessere Kraftübertragung.

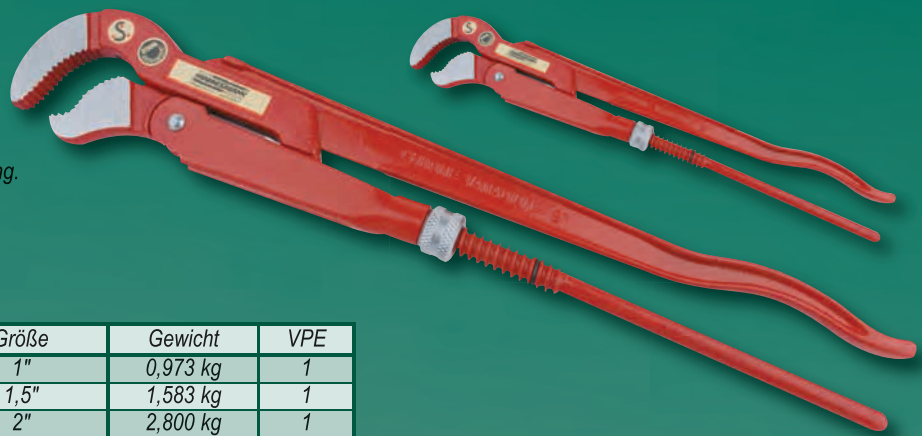

PIPE WRENCH, S-MOUTH, forged + hardened CV

LLAVES PARA TUBOS ACODADOS, MODELO „S“

Art. Nr.	EAN-Nummer	Größe	Gewicht	VPE
10880	40 03315 68018 5	1"	0,973 kg	1
10881	40 03315 68019 2	1,5"	1,583 kg	1
10882	40 03315 68020 8	2"	2,800 kg	1

WASSERPUMPENZANGEN

aus Chrom-Vanadium Stahl geschmiedet und vergütet, durchgestecktes, verstärktes Gewerbe. 7-fach verstellbar, mit doppelt wirksamem Klemmschutz und getauchten Griffen.

WATERPUMP PLIERS, forged + hardened CV

TENAZAS PARA BOMBAS DE AGUA, SUELTAS O EN JUEGO

3-tlg. WASSERPUMPEN - ZANGENSET • 3-pcs. WATERPLIER SET • JUEGO DE 3 PIEZAS

Art. Nr.	EAN-Nummer	Größe	Gewicht	VPE
10723	40 03315 70671 7	175 + 240 + 300	1,400 kg	1

WASSERPUMPENZANGEN • WATERPUMP PLIERS • TENAZAS PARA BOMBAS DE AGUA

Art. Nr.	EAN-Nummer	Größe	Gewicht	VPE
10720	40 03315 68015 4	175 mm	0,160 kg	1
10721	40 03315 68016 1	240 mm	0,328 kg	1
10722	40 03315 68017 8	300 mm	0,595 kg	1



WASSERPUMPEN - ARMATURENSCHONZANGE

8-fach verstellbares Gelenk
mit austauschbaren Kunststoff-Schonbacken
mit getauchten Griffen
selbstöffnend durch innenliegende Feder

WATERPUMP - FITTING PLIER WITH PROTECTION JAWS

TENAZAS PARA BOMBAS DE AGUA

Art. Nr.	EAN-Nummer	Größe	Gewicht	VPE	Art
10710	40 03315 67980 6	240 mm	0,432 kg	60/12	SB-Karte



HEBELBLECHSCHEREN, DIN, rechts + links

Schneidkopf aus Chrom-Vanadium Stahl
Leichtes Schneiden durch Hebelübersetzung und gezahnte Schneiden.
Selbstöffnend durch innenliegende Feder.

TIN SNIPS

TIJERAS UNIVERSALES PARA HOJALATEROS

Art. Nr.	EAN-Nummer	Größe	Gewicht	VPE	Art
67300	40 03315 68228 8	rechts	0,360 kg	60/10	Karton
67310	40 03315 68229 5	links	0,360 kg	60/10	Karton



BLINDNIETZANGE

Profiführung, GS-geprüft,
starke Öffnungsfeder,
incl. 4 austauschbare Mundstücke für Nieten
in den Größen Ø 2,4 • 3,2 • 4,0 • 4,8 mm
geeignet für alle gängigen Blindnieten aus Aluminium,
Stahl usw. mit Montageschlüssel

PROFESSIONAL BLIND RIVETING PLIER, GS-approved

ALICATES PARA REMACHES, EJECUCION PROFESIONAL, con aprobación "GS"

Art. Nr.	EAN-Nummer	Größe	Gewicht	VPE	Art
10960	40 03315 70000 5	265 mm	0,500 kg	24	Blister





PROFI - KOMBIZANGE

aus hochwertigem Werkzeugstahl, mehrschichtige, matt-verchromte Oberfläche, hervorragende Verarbeitung und Ausführung, mit 2-Komponenten-Griffhüllen mit Abgleitschutz.

PROFESSIONAL COMBI PLIERS

high quality tool steel, multilayered dull chromium plating, excellent finish and quality, with 2-component-plastic handles with slip protection

ALICATES COMBINADOS PROFESIONALES

acero de herramientas de calidad profesional, mangos antideslizantes de 2 componentes.



Art. Nr.	EAN-Nummer	Größe	Gewicht	VPE	Art
10936	40 03315 69976 7	160 mm	0,200 kg	100	Hänger
10937	40 03315 69977 4	180 mm	0,255 kg	60	Hänger
10938	40 03315 69978 1	200 mm	0,330 kg	60	Hänger

PROFI - TELEFONZANGE, GERADE

aus hochwertigem Werkzeugstahl, mehrschichtige, matt-verchromte Oberfläche, hervorragende Verarbeitung und Ausführung, mit 2-Komponenten-Griffhüllen mit Abgleitschutz.

PROFESSIONAL TELEPHONE PLIERS - STRAIGHT

high quality tool steel, multilayered dull chromium plating, excellent finish and quality, with 2-component-plastic handles with slip protection

ALICATES PARA TELEFONO PROFESIONALES

acero de herramientas de calidad profesional, mangos antideslizantes de 2 componentes.



Art. Nr.	EAN-Nummer	Größe	Gewicht	VPE	Art
10946	40 03315 69979 8	160 mm	0,160 kg	100	Hänger
10948	40 03315 69980 4	200 mm	0,230 kg	60	Hänger

PROFI - TELEFONZANGE, GEBOGEN,

aus hochwertigem Werkzeugstahl, mehrschichtige, matt-verchromte Oberfläche, hervorragende Verarbeitung und Ausführung, mit 2-Komponenten-Griffhüllen mit Abgleitschutz.

PROFESSIONAL TELEPHONE PLIERS - BENT

high quality tool steel, multilayered dull chromium plating, excellent finish and quality, with 2-component-plastic handles with slip protection

ALICATES PARA TELEFONO PROFESIONALES

acero de herramientas de calidad profesional, mangos antideslizantes de 2 componentes.



Art. Nr.	EAN-Nummer	Größe	Gewicht	VPE	Art
10949	40 03315 69983 5	160 mm	0,150 kg	100	Hänger
10950	40 03315 69984 2	200 mm	0,240 kg	60	Hänger

PROFI - SEITENSCHNEIDER / KRAFT - SEITENSCHNEIDER

aus hochwertigem Werkzeugstahl, mehrschichtige, matt-verchromte Oberfläche, hervorragende Verarbeitung und Ausführung, mit 2-Komponenten-Griffhüllen mit Abgleitschutz.

PROFESSIONAL DIAGONAL CUTTER

high quality tool steel, multilayered dull chromium plating, excellent finish and quality, with 2-component-plastic handles with slip protection

ALICATES DE CORTE AL LADO PROFESIONALES

acero de herramientas de calidad profesional, mangos antideslizantes de 2 componentes.



Art. Nr.	EAN-Nummer	Größe	Gewicht	VPE	Art
10956	40 03315 69981 1	160 mm	0,220 kg	100	Hänger
10958	40 03315 70489 8	180 mm	0,285 kg	60	Hänger

PROFI - VORNSCHNEIDER

aus hochwertigem Werkzeugstahl, mehrschichtige, matt-verchromte Oberfläche, hervorragende Verarbeitung und Ausführung, mit 2-Komponenten-Griffhüllen mit Abgleitschutz.

PROFESSIONAL END NIPPER

high quality tool steel, multilayered dull chromium plating, excellent finish and quality, with 2-component-plastic handles with slip protection

ALICATES DE CORTE FRONTAL "PROFI"

acero de herramientas de calidad profesional, mangos antideslizantes de 2 componentes.

Art. Nr.	EAN-Nummer	Größe	Gewicht	VPE	Art
10990	40 03315 69986 6	160 mm	0,260 kg	100	Hänger



PROFI - ABISOLIERZANGE

aus hochwertigem Werkzeugstahl, mehrschichtige, matt-verchromte Oberfläche, hervorragende Verarbeitung und Ausführung, mit 2-Komponenten-Griffhüllen mit Abgleitschutz, selbstöffnend durch innenliegende Feder.

PROFESSIONAL WIRE STRIPPING PLIER

high quality tool steel, multilayered dull chromium plating, excellent finish and quality, with 2-component-plastic handles with slip protection and spring.

ALICATES PARA PELAR ALAMBRE AISLADO

acero de herramientas de calidad profesional, mangos antideslizantes de 2 componentes.

Art. Nr.	EAN-Nummer	Größe	Gewicht	VPE	Art
10989	40 03315 69990 3	160 mm	0,175 kg	100	Hänger



PROFI - WASSERPUMPENZANGE

aus hochwertigem Werkzeugstahl, mehrschichtige, matt-verchromte Oberfläche, hervorragende Verarbeitung und Ausführung, mit 2-Komponenten-Griffhüllen mit Abgleitschutz, mit durchgestecktem Gewerbe.

PROFESSIONAL WATERPUMP PLIER

high quality tool steel, multilayered dull chromium plating, excellent finish and quality, with 2-component-plastic handles with slip protection

TENAZAS PARA BOMBA DE AGUA PROFESIONALES

acero de herramientas de calidad profesional, mangos antideslizantes de 2 componentes.

Art. Nr.	EAN-Nummer	Größe	Gewicht	VPE	Art
10972	40 03315 69982 8	250 mm	0,390 kg	36	Hänger



PROFI - KANTENZANGE

aus hochwertigem Chrom-Vanadium Stahl, hervorragende Verarbeitung und Ausführung.

PROFESSIONAL CARPENTERS` PINCER

high quality CV steel, excellent finish and quality

TENAZAS PROFESIONALES PARA CARPINTEROS

acero CV de alta calidad profesional, excelente acabado y ejecución

Art. Nr.	EAN-Nummer	Größe	Gewicht	VPE	Art
10928	40 03315 69987 3	180 mm	0,250 kg	36	Hänger



PROFI - RABBITZZANGE

aus hochwertigem Chrom-Vanadium Stahl, hervorragende Verarbeitung und Ausführung.

PROFESSIONAL TOWER PINCER

high quality CV steel, excellent finish and quality

TENAZAS RUSA PROFESIONAL

acero CV de alta calidad profesional, excelente acabado y ejecución

Art. Nr.	EAN-Nummer	Größe	Gewicht	VPE	Art
10929	40 03315 69988 0	220 mm	0,355 kg	36	Hänger
10930	40 03315 69989 7	250 mm	0,405 kg	36	Hänger





Profi - Zangensatz, 5-teilig
aus hochwertigem Werkzeugstahl, mehrschichtige, matt-verchromte Oberfläche, hervorragende Verarbeitung und Ausführung, mit 2-Komponenten-Griffhüllen mit Abgleitschutz.

Profi - Kombizange, 180 mm

Profi - Seitenschneider, 160 mm

Profi - Telefonzange, gerade, 200 mm

Profi - Abisolierzange, 160 mm
selbstöffnend durch innenliegende Feder

Profi - Wasserpumpenzange, 250 mm
mit durchgestecktem Gewerbe

Professional pliers set, 5 pcs.
high quality tool steel, multilayered dull chromium plating, excellent finish and quality, with 2-component-plastic handles with slip protection

Juego de 5 alicates profesionales
acero de herramientas de calidad profesional, mangos antideslizantes de 2 componentes.

Art. Nr.	EAN-Nummer	Größe	Gewicht	VPE	Art
10996	40 03315 70134 7	5-tlg.	1,560 kg	12	Karton



PROFI - KOMBIZANGE

aus Chrom-Vanadium Stahl,
Matt vernickelte Oberfläche,
Spezial gehärtete Schneide HRC 60-64,
2-Komponenten-Griffhüllen mit Abgleitschutz.

PROFESSIONAL COMBINATION PLIERS

made of Chrome-Vanadium steel
matt, nickel-plated
special hardening of cutting-edge, HRC 60 - 64
2-component plastic-handle with slip-protection

ALICATES COMBINADOS PROFESIONALES

en acero de cromo-vanadio,
pálido niquelado
filos endurecidos especiales, HRC 60 - 64
mangos antideslizantes de 2 componentes

Art. Nr.	EAN-Nummer	Größe	Gewicht	VPE	Art
10730	40 03315 71355 5	6" • 160 mm	0,250 kg	120	Hänger
10731	40 03315 71356 2	7" • 180 mm	0,330 kg	60	Hänger
10732	40 03315 71357 9	8" • 200 mm	0,400 kg	60	Hänger



PROFI - WASSERPUMPENZANGE mit Schnellverschluss
mit 2-Komponenten-Griffhüllen
mit Abgleitschutz

PROFESSIONAL WATERPUMP PLIER with quick release
2-component-plastic handles with slip protection

TENAZAS PARA BOMBA DE AGUA PROFESIONALES
con cierre rápido
mangos antideslizantes de 2 componentes.

Art. Nr.	EAN-Nummer	Größe	Gewicht	VPE	Art
10975	40 03315 71490 3	6,5"	0,170 kg	48	Blister
10976	40 03315 71491 0	9,5"	0,450 kg	36	Blister

4-tlg. Zangensatz, Schwarz "spiegelpoliert"

- 2-Komponenten-Griffhüllen mit Abgleitschutz
- Alle Zangen aus hochwertigem Werkzeugstahl gefertigt
- Profi-Kombizange, 180 mm
- Profi-Telefonzange, 160 mm
- Profi-Seitenschneider, 160 mm
- Profi-Wasserpumpenzange, 250 mm (Mit durchgestecktem Gewerbe)

4-pcs. Pliers Set, black "mirror polished"

- 2-component-plastic handles with slip-protection
- all pliers made of high-class toolsteel
- professional combination plier 180 mm
- professional telephone plier 160 mm
- professional side cutting nipper 160 mm
- professional waterpump plier 250 mm (box joint)

Juego de tenazas, 4 pzas.

- mangos antiresbalantes de 2 componentes
- todas las tenazas fabricadas de acero de herramientas de alta calidad
- alicates profesionales combinados, 180 mm
- alicates profesionales para teléfonos, 160 mm
- alicates profesionales de corte diagonal, 160 mm
- tenazas profesionales para bombas de agua, 250 mm (movimiento inverso en unión encajada pasante)



Art. Nr.	EAN-Nummer	Größe	Gewicht	VPE	Art
10997	40 03315 70836 0	4-tlg.	1,200 kg	10	Blister

ELEKTRONIK - SEITENSCHNEIDER
PROFESSIONAL DIAGONAL CUTTER
ALICATE CORTE LATERAL



Art. Nr.	EAN-Nummer	Größe	Gewicht	VPE	Art
1070-1	40 03315 07822 7	115 mm	0,099 kg	12	Hänger

ELEKTRONIK - VORNSCHNEIDER
PROFESSIONAL END NIPPER
ALICATE CORTE FRONTAL

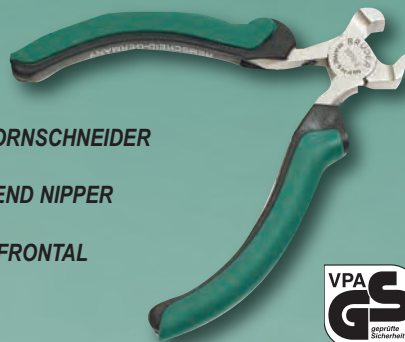

Art. Nr.	EAN-Nummer	Größe	Gewicht	VPE	Art
1070-2	40 03315 07823 4	115 mm	0,094 kg	12	Hänger

ELEKTRONIK - KOMBIZANGE
PROFESSIONAL COMBI PLIER
ALICATE COMBINADO



Art. Nr.	EAN-Nummer	Größe	Gewicht	VPE	Art
1070-3	40 03315 07824 1	115 mm	0,076 kg	12	Hänger

ELEKTRONIK - SPITZZANGE, GERADE
PROFESSIONAL LONG NOSE PLIER
ALICATE BOCA PUNTIAGUDA RECTA



Art. Nr.	EAN-Nummer	Größe	Gewicht	VPE	Art
1070-4	40 03315 07825 8	130 mm	0,082 kg	12	Hänger

ELEKTRONIK - SPITZZANGE, GEBOGEN
PROFESSIONAL NOSE PLIER - BENT
ALICATE BOCA PUNTIAGUDA CURVA



Art. Nr.	EAN-Nummer	Größe	Gewicht	VPE	Art
1070-5	40 03315 07826 5	120 mm	0,060 kg	12	Hänger



Crimp-Zange

Kürzen, Abisolieren und Crimpen mit einer Zange

Zum Verpressen von 6- und 8-poligen Westernsteckern

Mit Abisolier- und Schneidevorrichtung

Metallausführung mit Kunststoffgriffen

Zubehör: 12 x Westernstecker 6-polig RJ12

12 x Westernstecker 8-polig RJ45



Crimping Tool

cutting off, stripping, and crimping – ALL-IN-ONE tool for pressing of 6- and 8-channel telephone plugs

with stripping and cutting appliance

metal execution with plastic handles

accessories : 12 x telephone plugs 6-channels RJ12

12 x telephone plugs 8-channels RJ45

Pinza Crimp

cortar, pelar, prensar – todo en UNA herramienta

para comprimir clavijas de enchufes teléfono de 6 y/o 8 polos ejecución metal con mangos de plástico

accesorios : 12 x enchufes teléfono de 6 polos RJ12

12 x enchufes teléfono de 8 polos RJ45

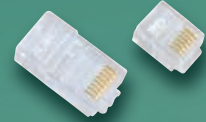

Art. Nr.	EAN-Nummer	Größe	Gewicht	VPE	Art
10870	40 03315 71367 8	25 - tlg.	0,370 kg	32	Blister



Loch- und Ösenzangensatz

Revolverlochzange 210 mm

Druckknopfzange 150 mm, mit 25 Druckknöpfen

Ösenzange 150 mm, mit 100 Ösen

Alle Zangen mit 2-Komponenten-Griffen

Set of Revolving Punch -, Eyelet -, and Push-button Pliers

contents :

Revolving Punch Pliers 210 mm

Push-button Pliers 150 mm with 25 push-buttons

Eyelet Pliers 150 mm with 100 eyelets

all pliers with two-component handles

Juego de Alicates especiales

contenido :

Alicates Sacabocados 210 mm

Alicates para Botones 150 mm con 25 botones

Alicates para Ojetes 150 mm con 100 ojetes

todos alicates con mangos de dos componentes

Art. Nr.	EAN-Nummer	Größe	Gewicht	VPE	Art
10993	40 03315 71380 7	128-tlg.	0,850 kg	12	Blister

MONTAGEZANGEN-SATZ, 4-TLG.

Für Sicherungsringe nach DIN 471 (für Außenringe) und DIN 472 (für Innenringe) für Wellen- bzw. Bohrungsdurchmesser 19 - 60 mm
 Länge ca.: 170 mm (gebogen) • 180 mm (gerade)
 • Alle Zangen mit innenliegender Feder
 • Kopf fein poliert und matt verchromt
 • Griffe mit rutschhemmenden Kunststoff-Überzug



CIRCLIP PLIER SET, 4-PCS.

- Length: 170 /180 mm
- DIN 471 for outer rings 19 - 60 mm
- DIN 472 for inner rings 19 - 60 mm
- Satin mat. Finish with green soft dipped insulation.
- Packed in green window - colour box.



JUEGO DE ALICATES PARA ANILLOS DE RETENCION SEEGER, 4 PZAS.

Para anillos de seguridad según DIN 471 (para anillos exteriores) y según DIN 472 (para anillos interiores) para diámetro de agujero 19 – 60 mm
 Longitud aprox. : 170 mm (curvo) – 180 mm (recto)
 • Todos los alicates con muelles incorporados
 • Cabeza pulida
 • Mangos con forro de plástico antiresbalante



Art. Nr.	EAN-Nummer	Größe	Gewicht	VPE	Art
10471	40 03315 70921 3	4-tlg.	0,980 kg	8	Koffer

GRIPZANGENSATZ - 2-tlg.

aus Chrom-Molybdän Stahl geschmiedet, nach DIN gefertigt, veränderbare Spannweite durch Stellschraube, mit Schnell-Lösehebel.

GRIP PLIERS SET, 2 PCS.

made of chrome-molybdenum steel, forged, according to DIN adjustable span width by adjusting screw with quick-release gear



ALICATES UNIVERSALES TIPO „GRIP“, JUEGO DE 2 PZAS.

de acero cromo-molibdeno, forjado, según DIN apertura ajustable con tornillo de regulación, con palanca de desbloqueo rápido

Art. Nr.	EAN-Nummer	Größe	Gewicht	VPE	Art
10522	40 03315 70865 0	2-tlg.	0,600 kg	10	Blister

GRIPZANGE, mit Drahtabschneider

aus Chrom-Vanadium Stahl geschmiedet, nach DIN gefertigt, Oberfläche brüniert, veränderbare Spannweite durch Stellschraube, mit Schnell-Lösehebel.

GRIP PLIERS, forged CV

ALICATES UNIVERSALES TIPO „GRIP“



Art. Nr.	EAN-Nummer	Größe	Gewicht	VPE	Art
10500	40 03315 68012 3	175 mm	0,369 kg	36	SB-Karte
10505	40 03315 68013 0	250 mm	0,553 kg	24	SB-Karte

SCHWEISSER - GRIPZANGE

Stahl geschmiedet, Oberfläche brüniert, veränderbare Spannweite durch Stellschraube, mit Schnell-Lösehebel.

WELDING GRIP PLIERS

ALICATES UNIVERSALES TIPO „GRIP“ PARA SOLDADORES



Art. Nr.	EAN-Nummer	Größe	Gewicht	VPE	Art
10510	40 03315 68014 7	275 mm	1,019 kg	24/1	Karton

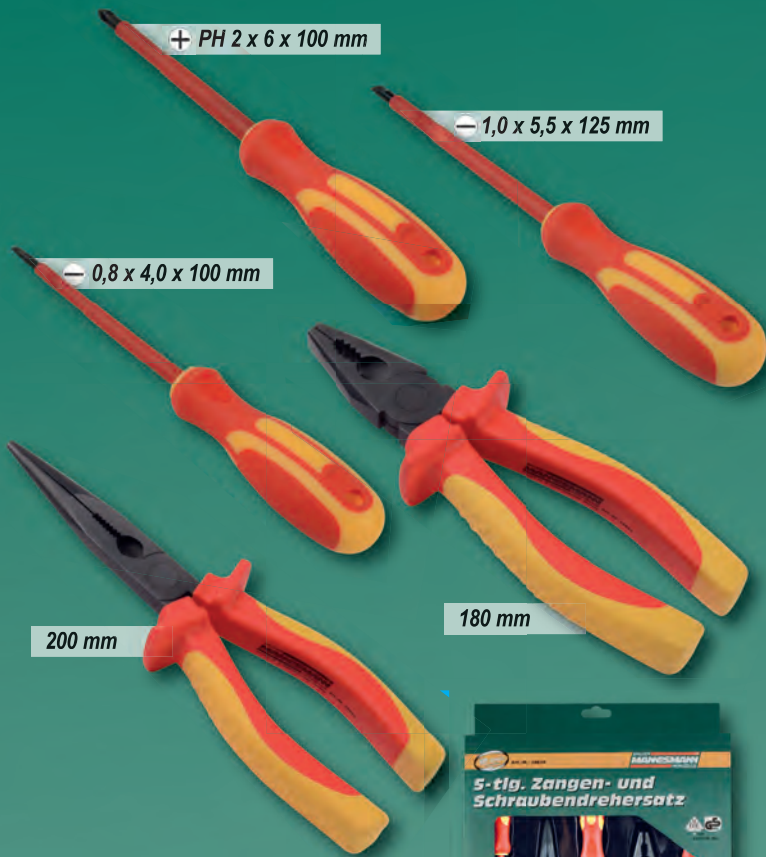

Zangen- und Schraubendrehersatz, 5-tlg

für Arbeiten an unter Spannung stehenden Teilen oder in deren Nähe bei Nennspannungen bis 1000V Wechselspannung oder bis 1500V Gleichspannung. VDE geprüft nach DIN EN 60900:2004
 Telefonzange, gerade, 200 mm • Kombizange, 180 mm
 Elektro-Schraubendreher: Kreuz PH2 x 6 x 100 mm
 flach 0,8 x 4,0 x 100 mm • 1,0 x 5,5 x 125 mm
 Zangen aus Chrom-Vanadium-Stahl geschmiedet, fein poliert und spezial-beschichtet.
 Schraubendreherklingen aus 60CrMo-V
 Ergonomische Griffe mit Abgleitschutz

Five-piece VDE plier and screwdriver set

For work on live circuits at up to 1 kV AC nominal voltage or 1.5 kV DC or components nearby.
 VDE-tested according to DIN/EN 60900:2004
 Telephone pliers, straight, 200 mm • Combination pliers, 180 mm
 Power screwdriver: PZ PH2 x 6 x 100 mm
 Plain 0.8 x 4.0 x 100 mm • 1.0 x 5.5 x 125 mm
 Pliers in forged chrome-vanadium steel, finely polished, special coating.
 Screwdriver blades in 60CrMo-V
 Ergonomic grips with slip protection

Juego de tenazas y destornilladores, 5 piezas

para trabajar con piezas con tensión o en las proximidades de tensión nominal hasta 1000V de corriente alterna o hasta 1500V de corriente continua. Comprobado por VDE conforme a DIN EN 60900:2004
 Alicates para teléfono, rectos, 200 mm • Pinza universal, 180 mm
 Destornillador eléctrico: de cruz PH2 x 6 x 100 mm
 plano 0,8 x 4,0 x 100 mm • 1,0 x 5,5 x 125 mm
 Alicates forjados en acero de cromo vanadio, bien pulido y con cobertura especial.
 Puntas de destornillador de 60Cr-Mo-V
 Mangos ergonómicos con protección antideslizamiento

Art. Nr.	EAN-Nummer	Größe	Gewicht	VPE	Art
10610	40 03315 71204 6	5-tlg.	0,600 kg	12	Karton



KOMBIZANGE 160 + 180 mm

für Arbeiten an unter Spannung stehenden Teilen oder in deren Nähe bis 1000V Wechselspannung oder bis 1500V Gleichspannung, geprüft nach EN 60900:2004, aus Chrom-Vanadium-Stahl geschmiedet, blendfreie Spezial-Beschichtung, auffällige zweifarbige 2-Komponenten-Griffhüllen

COMBINATION PLIER 160 + 180 mm

For work on live circuits at up to 1 kV AC nominal voltage or 1.5 kV DC or components nearby. tested according to IEC 60900:2004
 forged Chrome-Vanadium steel, non-glare special coating, gaudy bi-chrome heavy duty handles

ALICATES COMBINADOS 160 + 180 mm

para trabajar con piezas con tensión o en las proximidades de tensión nominal hasta 1000V, de corriente alterna o hasta 1500V de corriente continua. Comprobado por VDE conforme a DIN EN 60900:2004
 forjado de acero cromo vanadio, revestimiento antideslumbrante especial mangos bicolor de dos componentes

Art. Nr.	EAN-Nummer	Größe	Gewicht	VPE	Art
10601	40 03315 71195 7	160 mm	0,280 kg	60	Blister
10602	40 03315 71196 4	180 mm	0,230 kg	60	Blister



SEITENSCHNEIDER / KRAFT - SEITENSCHNEIDER 160 + 185 mm

für Arbeiten an unter Spannung stehenden Teilen oder in deren Nähe bis 1000V Wechselspannung oder bis 1500V Gleichspannung, geprüft nach EN 60900:2004, aus Chrom-Vanadium-Stahl geschmiedet, blendfreie Spezial-Beschichtung, auffällige zweifarbige 2-Komponenten-Griffhüllen

SIDE CUTTING PLIER / SIDE CUTTING PLIER, HEAVY DUTY 160 + 185 mm

For work on live circuits at up to 1 kV AC nominal voltage or 1.5 kV DC or components nearby. tested according to IEC 60900:2004
 forged Chrome-Vanadium steel, non-glare special coating, gaudy bi-chrome heavy duty handles

ALICATES DE CORTE DIAGONAL / ALICATES DE CORTE DIAGONAL, MODELO FUERTE 160 + 185 mm

para trabajar con piezas con tensión o en las proximidades de tensión nominal hasta 1000V, de corriente alterna o hasta 1500V de corriente continua. Comprobado por VDE conforme a DIN EN 60900:2004
 forjado de acero cromo vanadio, revestimiento antideslumbrante especial mangos bicolor de dos componentes

Art. Nr.	EAN-Nummer	Größe	Gewicht	VPE	Art
10606	40 03315 71200 8	160 mm	0,300 kg	60	Blister
10607	40 03315 71199 5	185 mm	0,230 kg	60	Blister

TELEFONZANGE 160 + 200 mm, gerade

für Arbeiten an unter Spannung stehenden Teilen oder in deren Nähe bis 1000V Wechselspannung oder bis 1500V Gleichspannung, geprüft nach EN 60900:2004, aus Chrom-Vanadium-Stahl geschmiedet, blendfreie Spezial-Beschichtung, auffällige zweifarbige 2-Komponenten-Griffhüllen

TELEPHONE PLIER 160 + 200 mm, straight

For work on live circuits at up to 1 kV AC nominal voltage or 1.5 kV DC or components nearby, tested according to IEC 60900:2004
forged Chrome-Vanadium steel, non-glare special coating, gaudy bi-chrome heavy duty handles

ALICATES PARA TELEFONO 160 + 200 mm, rectos

para trabajar con piezas con tensión o en las proximidades de tensión nominal hasta 1000V, de corriente alterna o hasta 1500V de corriente continua. Comprobado por VDE conforme a DIN EN 60900:2004 forjado de acero cromo vanadio, revestimiento antideslumbrante especial mangos bicolor de dos componentes

Art. Nr.	EAN-Nummer	Größe	Gewicht	VPE	Art
10603	40 03315 71197 1	160 mm	0,240 kg	60	Blister
10604	40 03315 71206 0	200 mm	0,170 kg	60	Blister



TELEFONZANGE 160 mm, gebogen

für Arbeiten an unter Spannung stehenden Teilen oder in deren Nähe bis 1000V Wechselspannung oder bis 1500V Gleichspannung, geprüft nach EN 60900:2004, aus Chrom-Vanadium-Stahl geschmiedet, blendfreie Spezial-Beschichtung, auffällige zweifarbige 2-Komponenten-Griffhüllen

TELEPHONE PLIER 160 mm, bent

For work on live circuits at up to 1 kV AC nominal voltage or 1.5 kV DC or components nearby, tested according to IEC 60900:2004
forged Chrome-Vanadium steel, non-glare special coating, gaudy bi-chrome heavy duty handles

ALICATES PARA TELEFONO 160 mm, curvados

para trabajar con piezas con tensión o en las proximidades de tensión nominal hasta 1000V, de corriente alterna o hasta 1500V de corriente continua. Comprobado por VDE conforme a DIN EN 60900:2004 forjado de acero cromo vanadio, revestimiento antideslumbrante especial mangos bicolor de dos componentes

Art. Nr.	EAN-Nummer	Größe	Gewicht	VPE	Art
10605	40 03315 71201 5	160 mm	0,170 kg	60	Blister



FLACHZANGE 160 mm

für Arbeiten an unter Spannung stehenden Teilen oder in deren Nähe bis 1000V Wechselspannung oder bis 1500V Gleichspannung, geprüft nach EN 60900:2004, aus Chrom-Vanadium-Stahl geschmiedet, blendfreie Spezial-Beschichtung, auffällige zweifarbige 2-Komponenten-Griffhüllen

FLAT NOSE PLIER 160 mm

For work on live circuits at up to 1 kV AC nominal voltage or 1.5 kV DC or components nearby, tested according to IEC 60900:2004
forged Chrome-Vanadium steel, non-glare special coating, gaudy bi-chrome heavy duty handles

ALICATES PLANOS 160 mm

para trabajar con piezas con tensión o en las proximidades de tensión nominal hasta 1000V, de corriente alterna o hasta 1500V de corriente continua. Comprobado por VDE conforme a DIN EN 60900:2004 forjado de acero cromo vanadio, revestimiento antideslumbrante especial mangos bicolor de dos componentes

Art. Nr.	EAN-Nummer	Größe	Gewicht	VPE	Art
10609	40 03315 71203 9	160 mm	0,170 kg	60	Blister



ABISOLIERZANGE 160 mm

für Arbeiten an unter Spannung stehenden Teilen oder in deren Nähe bis 1000V Wechselspannung oder bis 1500V Gleichspannung, geprüft nach EN 60900:2004, aus Chrom-Vanadium-Stahl geschmiedet, blendfreie Spezial-Beschichtung, auffällige zweifarbige 2-Komponenten-Griffhüllen

STRIPPING PLIER 160 mm

For work on live circuits at up to 1 kV AC nominal voltage or 1.5 kV DC or components nearby, tested according to IEC 60900:2004
forged Chrome-Vanadium steel, non-glare special coating, gaudy bi-chrome heavy duty handles

ALICATES PELACABLES 160 mm

para trabajar con piezas con tensión o en las proximidades de tensión nominal hasta 1000V, de corriente alterna o hasta 1500V de corriente continua. Comprobado por VDE conforme a DIN EN 60900:2004 forjado de acero cromo vanadio, revestimiento antideslumbrante especial mangos bicolor de dos componentes

Art. Nr.	EAN-Nummer	Größe	Gewicht	VPE	Art
10608	40 03315 71202 2	160 mm	0,220 kg	60	Blister



12-tlg. Elektriker - Werkzeugsatz

Isolierte Werkzeuge für Arbeiten an unter Spannung stehenden Teilen bis 1000V Wechselspannung oder bis 1500V Gleichspannung



Elektriker- Werkzeugsatz, 12-tlg.

Isolierte Werkzeuge für Arbeiten an unter Spannung stehenden Teilen bis 1000 V Wechselspannung oder bis 1500V Gleichspannung

Geprüft nach DIN EN 60900:2004

- 1 x Umschaltknarre 12,5 mm (1/2")
- 8 x Steckschlüssel-Einsätze 12,5 mm (1/2") 10, 12, 13, 14, 17, 19, 22, 24 mm
- 1 x Aufbewahrungskoffer

- 1 x Verlängerung, 12,5 mm (1/2") x 125 mm
- 1 x T-Griff 12,5 mm (1/2")

Socket set for electricians, 12-pcs

Insulated tools for working under tension upto 1000 VAC or 1500 VDC

Tested according to DIN EN 60900:2004

- 1 x Reversible Ratchet handle 12,5 mm (1/2")
- 8 x Sockets 12,5 mm (1/2") 10, 12, 13, 14, 17, 19, 22, 24 mm
- 1 x carry case

- 1 x T-handle 12,5 mm (1/2")
- 1 x Extension 12,5 mm (1/2") x 125 mm

Juego de llaves vaso electrico, 12 pzas.

Herramientas para trabajar piezas bajo tension hasta 1000V voltaje alterno o hasta 1500V voltaje continuo

Verificado conforme a DIN EN 60900:2004

- 1 x Carraca reversible 12,5 mm (1/2")
- 8 x Llaves de vaso 12,5 mm (1/2") 10, 12, 13, 14, 17, 19, 22, 24 mm
- 1 x Maletin

- 1 x Mango "T" 12,5 mm (1/2")
- 1 x Extensione 12,5 mm (1/2") x 125 mm

Art. Nr.	EAN-Nummer	Größe	Gewicht	VPE	Art
29012	40 03315 71466 8	12-tlg.	3,800 kg	3	Koffer



FGW

Forschungsgemeinschaft
Werkzeuge und Werkstoffe e.V.

BRÜDER MANNESMANN WERKZEUGE GmbH
gewährt auf alle Green Line Artikel 10 Jahre Garantie.
Neben unserer hausinternen Qualitätskontrolle wird eine Vielzahl der Produkte von unabhängigen Instituten wie TÜV und VPA geprüft und getestet.
Ferner sind wir Mitglied der
Forschungsgemeinschaft Werkzeuge und Werkstoffe e.V.

Unsere Werkzeuge werden sehr häufig von DIY Fachzeitschriften getestet und bewertet.

Das Ergebnis unseres Qualitätsmanagements ist die Auszeichnung ausgewiesener Artikel durch Fachzeitschriften.



24-tlg. Elektriker- Werkzeugsatz

**Isolierte Werkzeuge
für Arbeiten an unter
Spannung stehenden Teilen
bis 1000 V Wechselspannung
oder bis
1500V Gleichspannung**



**Elektriker- Werkzeugsatz, 24-tlg.
Isolierte Werkzeuge für Arbeiten an
unter Spannung stehenden Teilen
bis 1000 V Wechselspannung oder
bis 1500V Gleichspannung**

Geprüft nach DIN EN 60900:2004

- 1 x Umschaltknarre 12,5 mm (1/2")
- 8 x Steckschlüssel-Einsätze 12,5 mm (1/2") 10, 12, 13, 14, 17, 19, 22, 24 mm
- 5 x Einmaulschlüssel 7, 8, 10, 12, 14 mm
- 4 x Schraubendreher
PH1 x 100 mm, PH2 x 100 mm,
0,8 x 4,0 x 100 mm, 1,0 x 5,5 x 125 mm

- 1 x Verlängerung, 12,5 mm (1/2") x 125 mm
- 1 x T-Griff 12,5 mm (1/2")
- 1 x Seitenschneider 160 mm
- 1 x Kombizange 200 mm
- 1 x Kabelmesser
- 1 x Aufbewahrungskoffer

**Tool set for electricians, 24-pcs
Insulated tools fort working on parts under tension upto 1000 VAC or 1500 VDC
Tested according to DIN EN 60900:2004**

- 1 x Reversible Ratchet handle 12,5 mm (1/2")
- 8 x Sockets 12,5 mm (1/2") 10, 12, 13, 14, 17, 19, 22, 24 mm
- 5 x Single-ended open-jaw wrench 7, 8, 10, 12, 14 mm
- 4 x Screwdriver
PH1 x 100 mm, PH2 x 100 mm
0,8 x 4,0 x 100 mm, 1,0 x 5,5 x 125 mm

- 1 x T-handle 12,5 mm (1/2")
- 1 x Extension 12,5 mm (1/2") x 125 mm
- 1 x Side cutting plier 160 mm
- 1 x Combination plier 200 mm
- 1 x Cable stripping knife
- 1 x carry case

**Juego de llaves vaso electrico, 24 pzas.
Herramientas para trabajar piezas bajo tension hasta 1000V voltaje alterno o hasta 1500V voltaje continuo
Verificado conforme a DIN EN 60900:2004**

- 1 x Carraca reversible 12,5 mm (1/2")
- 8 x Llaves de vaso 12,5 mm (1/2") 10, 12, 13, 14, 17, 19, 22, 24 mm
- 5 x Llaves de una boca 7, 8, 10, 12, 14 mm
- 4 x Destornilladores
PH1 x 100 mm, PH2 x 100 mm
0,8 x 4,0 x 100 mm, 1,0 x 5,5 x 125 mm

- 1 x Mango "T" 12,5 mm (1/2")
- 1 x Extensione 12,5 mm (1/2") x 125 mm
- 1 x Alicate de corte diagonal 160 mm
- 1 x Alicate combinado 200 mm
- 1 x Cuchillo desforrador o pelacables
- 1 x Maletín

Art. Nr.	EAN-Nummer	Größe	Gewicht	VPE	Art
11212	40 03315 71465 1	24-tlg.	5,500 kg	4	Koffer

13-tlg. Elektro-Werkzeugsatz

- Schraubendreher und Zangen für Arbeiten an unter Spannung stehenden Teilen bis 1000 V Wechselspannung oder bis 1500 V Gleichspannung, geprüft nach DIN EN 60900 (VDE 0682 Teil 201) : 2005-01
- aus Chrom-Vanadium-Stahl geschmiedet, Schneiden zusätzlich induktiv gehärtet
- Zweikomponenten-Griffe mit Abgleitschutz

13-PCS. ELECTRIC TOOLSET

- Screwdriver and Pliers for working on parts under tension upto 1000 VAC or upto 1500 VDC tested according to DIN EN 60900 (VDE 0682 part 201) : 2005-01
- made of drop-forged chrome-vanadium-steel hardened and tempered, with additionally induction hardened cutting edges
- with heavy duty SOFT GRIP handles with slip guards

JUEGO DE HERRAMIENTAS ELÉCTRICO DE 13 PZAS.

- Destornilladores y Tenazas para trabajar piezas bajo tensión hasta 1000 V voltaje alterno o hasta 1500 V voltaje continuo verificado conforme a DIN EN 60900 (VDE 0682 sección 201) : 2005-01
 - de acero cromo vanadio forjado, cortes adicionalmente templado inductivo
 - mangos de dos componentes con protección de resbalado



△ 1000V

DIN EN 60900 : 2004

Spannungsprüfer 190mm, 125-250 V~

- geprüft nach DIN VDE 0680 Teil 6: 1977-04
(Sicherheitshinweise beachten!)

- Elektro-Schraubendreher ⊖ 6,5 x 150 mm
- Elektro-Schraubendreher ⊖ 2,5 x 75 mm
- Elektro-Schraubendreher ⊖ 5,5 x 125 mm
- Elektro-Schraubendreher ⊕ PH0 x 60 mm
- Elektro-Schraubendreher ⊕ PH1 x 80 mm

- Elektro-Schraubendreher ⊕ PH2 x 100 mm
- Seitenschneider, 160 mm
- Kombizange, 180 mm
- Abisolierzange, 160 mm
- Telefonzange, gebogen 200 mm
- VDE Isolierband, 0,15 x 19 x 1000 mm, rot
- VDE Isolierband, 0,15 x 19 x 1000 mm, schwarz

Art. Nr.	EAN-Nummer	Größe	Gewicht	VPE	Art
11213	40 03315 71076 9	13-tlg.	2,600 kg	6	Alukoffer



ELEKTRO - SCHRAUBENDREHERSATZ, 8-tlg.

Chrom-Vanadium Klingen,
mit isolierten Klingen, extra gehärtet, magnetische Spitzen. TÜV + GS geprüft.

ELECTRICIAN'S SCREWDRIVER-SET

8-pcs., in box, with insulated blades
blades of chrome vanadium,
with insulated blades, extra hardened, magnetic tips, TÜV + GS tested

JUEGO DE 8 DESTORNILLADORES PARA ELECTRICISTAS

con hojas aisladas mangos de plástico, en caja de cartón
hojas de cromo-vanadio,
con hojas aisladas, templado, puntas magnéticas,
con aprobación TÜV + GS

- ⊖ 0,5 x 3,0 x 100
- ⊖ 0,8 x 4,0 x 100
- ⊖ 1,0 x 5,5 x 125
- ⊖ 1,2 x 6,5 x 150
- ⊕ PH0 x 60 mm
- ⊕ PH1 x 80 mm
- ⊕ PH2 x 100 mm



Art. Nr.	EAN-Nummer	Größe	Gewicht	VPE	Art
1187-8-PL	40 03315 07739 8	8-tlg.	0,820 kg	12	Karton

14-tlg. Elektro-Werkzeugsatz

- Schraubendreher und Zangen für Arbeiten an unter Spannung stehenden Teilen bis 1000 V Wechselspannung oder bis 1500 V Gleichspannung, geprüft nach DIN EN 60900 (VDE 0682 Teil 201) : 2005-01
- aus Chrom-Vanadium-Stahl geschmiedet, Schneiden zusätzlich induktiv gehärtet
- Zweikomponenten-Griffe mit Abgleitschutz

13-PCS. ELECTRIC TOOLSET

- Screwdriver and Pliers for working on parts under tension upto 1000 VAC or upto 1500 VDC tested according to DIN EN 60900 (VDE 0682 part 201) : 2005-01
- made of drop-forged chrome-vanadium-steel hardened and tempered, with additionally induction hardened cutting edges
- with heavy duty SOFT GRIP handles with slip guards

JUEGO DE HERRAMIENTAS ELÉCTRICO DE 13 PZAS.

- Destornilladores y Tenazas para trabajar piezas bajo tensión hasta 1000 V voltaje alterno o hasta 1500 V voltaje continuo verificado conforme a DIN EN 60900 (VDE 0682 sección 201) : 2005-01
- de acero cromo vanadio forjado, cortes adicionalmente templado inductivo
- mangos de dos componentes con protección de resbalado



⊖ 0,8 x 4 x 100
1,0 x 5,5 x 125
1,2 x 6,5 x 150

⊕ 2 x PH0 x 60
PH1 x 80
PH2 x 100

4 x Zangen
Kombizange, 160 mm
Telefonzange, gerade, 160 mm
Seitenschneider, 160 mm
Telefonzange, gerade, 160 mm

1 x Spannungsprüfer
125-250 V~, 140 mm
geprüft nach DIN VDE 0680 Teil 6: 1977-04
(Sicherheitshinweise beachten!)

2 x Isolierband

Art. Nr.	EAN-Nummer	Größe	Gewicht	VPE	Art
11214	40 03315 71258 9	14-tlg.	1,750 kg	6	Blister

11-tlg. Elektro-Schraubendreher- und Zangensatz

7 hochwertige Elektro-Schraubendreher, nach DIN VDE 0680/2 mit Chrom-Vanadium Klingen, TÜV-GS geprüft für Arbeiten an unter Spannung stehenden Teilen bis 1000 Volt

1 Spannungsprüfer, GS-geprüft

3 Zangen mit mehrschichtiger, matt verchromter Oberfläche und 2-Komponenten-Griffhüllen mit Abgleitschutz, VPA-GS geprüft.

1 Profi-Kombizange 160 mm, aus hochwertigem Werkzeugstahl C70

1 Profi-Telefonzange 160 mm, gerade, aus hochwertigem Werkzeugstahl C60

1 Profi-Seitenschneider 160 mm, aus hochwertigem Werkzeugstahl C60

11 PCS. ELECTRICIAN'S SCREWDRIVER- AND PLIERS SET

7 high quality electrician's screwdrivers, according to DIN VDE 0680/2, chrome-vanadium blades, TÜV-GS approved

1 voltage tester, GS-approved,

3 pliers with multilayered dull chromium plating, with

2-component-plastic handle with slip protection, VPA-GS approved

JUEGO DE ELECTRO-DESTORNILLADORES Y ALICATES, 11 PZAS.

7 destornilladores para electricista de alta calidad, según DIN VDE 0680/2 con hoja de cromovanadio, con aprobación TÜV-GS

1 probador de voltaje, con aprobación GS

3 tenazas con superficie multicapa mate cromada y funda del mango de dos componentes con protección contra resbalamiento, con control VPA-GS

⊖ 0,5 x 3 x 100
0,8 x 4 x 100
1,0 x 5,5 x 125
1,2 x 6,5 x 150

⊕ PH0 x 60
PH1 x 80
PH2 x 100



Art. Nr.	EAN-Nummer	Größe	Gewicht	VPE	Art
11240	40 03315 70363 1	11-tlg.	1,250kg	5	Koffer

45-tlg. Elektronik Tool Kit

- 5 x Elektro - Schraubendreher, TÜV / GS-geprüft
- 3 x \ominus 3 x 100 • 4 x 100 • 5,5 x 125 mm
- 2 x \oplus PH1 x 80 • PH2 x 100
- 1 x Elektronik - Seitenschneider
- 1 x Elektronik - Kombizange
- 1 x Spannungsprüfer 100 - 250V~, GS-geprüft
- 1 x Umschaltknarre 6,3 mm (1/4") Antrieb
- 9 x Steckschlüsseleinsätze
5 • 6 • 7 • 8 • 9 • 10 • 11 • 12 • 13 mm
- 1 x Adapter für Steckschlüsseleinsätze
- 1 x Verlängerung 6,3 mm (1/4") Antrieb
- 1 x Rollgabelschlüssel
- 2 x Feinmechaniker-Schraubendreher
- 1 x Schraubendrehergriff mit umschaltbarer Drehrichtung
- 20 x Bits aus Chrom-Vanadium Stahl
 - 4 x \ominus 3 • 4 • 5 • 6 mm
 - 4 x \oplus PH0 • PH1 • PH2 • PH3
 - 4 x \oplus PZ0 • PZ1 • PZ2 • PZ3
 - 4 x \bullet 3 • 4 • 5 • 6 mm
 - 4 x \star T10 • T15 • T20 • T25



45-PCS. ELECTRONIC TOOL KIT
 JUEGO PARA ELECTRÓNICA, 45 PZAS.



Art. Nr.	EAN-Nummer	Größe	Gewicht	VPE	Art
29044	40 03315 70887 2	45-tlg.	1,600 kg	6	Blister

7-tlg. Elektro-Schraubendreher - Satz geprüft nach EN 60900:2004



7-TLIG. ELEKTRO-SCHRAUBENDREHER SATZ
 Für Arbeiten an unter Spannung stehenden Teilen oder in deren Nähe bei Nennspannungen bis 1000 V Wechselspannung oder bis 1500 V Gleichspannung
 Isolierte Klingen aus Chrom-Vanadium Stahl, Magnetische Spitzen

7 SCREWDRIVER FOR ELECTRICIANS WITH INSULATED BLADES

JUEGO DE 7 DESTORNILLADORES PARA ELECTRICISTAS

- \ominus 0,4 x 2,5 x 75 mm
- \oplus PH 0 x 75
- 0,8 x 4,0 x 100 mm
- PH 1 x 80
- 1,0 x 5,5 x 125 mm
- PH 2 x 100
- 1,2 x 6,5 x 150 mm



Art. Nr.	EAN-Nummer	Größe	Gewicht	VPE	Art
11875	40 03315 71238 1	7-tlg.	0,390 kg	10	Karton



7-tlg. SCHRAUBENDREHERSORTIMENT 6 x Elektro - Schraubendreher TÜV / GS - geprüft

- für Arbeiten an unter Spannung stehenden Teilen oder in deren Nähe bei Nennspannungen bis 1000V Wechselfeldspannung oder bis 1500V Gleichspannung.
- gefertigt in hochwertiger Industriequalität nach DIN,
- 1 x Spannungsprüfer 100 - 250V~, 60 mm, GS - geprüft
- geprüft nach DIN VDE 0680 Teil 6 : 1977-04
- ausschließlich zugelassen für 100 - 250 V ~



7 SCREWDRIVER FOR ELECTRICIANS WITH INSULATED BLADES

GS-approved
1 voltage tester 60 mm GS-approved

JUEGO DE 7 DESTORNILLADORES PARA ELECTRICISTAS

con hojas aisladas mangos de plástico, en caja de cartón

Art. Nr.	EAN-Nummer	Größe	Gewicht	VPE	Art
1187-Profi	40 03315 06107 6	7-tlg.	0,480 kg	10	Karton

- ⊖ 0,5 x 3,0 x 100
- 0,8 x 4,0 x 100
- 1,0 x 5,5 x 125
- 1,2 x 6,5 x 150
- ⊕ PH1 x 80 mm
- PH2 x 100 mm

SCHRAUBENDREHERSATZ, 7-teilig

Ausführung gemäß DIN ISO 2380-1+2 / DIN ISO 8764-1+2, Klingen aus CV-Stahl, matt-verchromt mit extra gehärteten, magnetischen Spitzen,



WORKSHOP SCREWDRIVER SET, 7-pcs

execution according to DIN ISO 2380-1+2 / DIN ISO 8764-1+2, blades made from CV-steel, dull chrome-plated with extra hardened, magnetic tips,

JUEGO DE 7 DESTORNILLADORES PARA TALLERES

ejecución conforme a DIN ISO 2380-1+2 / DIN ISO 8764-1+2, hojas de acero cromo-vanadio, mate cromado puntas templadas y magneticas,

- ⊖ 3 x 80 / 4 x 100 / 5,5 x 125 / 6,5 x 150
- ⊕ PH0 x 60 / PH1 x 80 / PH2 x 100

Art. Nr.	EAN-Nummer	Größe	Gewicht	VPE	Art
1190-07 GS	40 03315 07738 1	7-tlg.	0,390 kg	30	Karton



SCHLITZ - SCHRAUBENDREHER

CV-Stahl, DIN ISO 2380-1+2, schwarze extra gehärtete Spitze, mit wieder verwendbarer Einzelaufhängung,

MECHANICS SCREWDRIVERS,

CV, hardened and blackened tip, on individual hanger

DESTORNILLADOR PLANO

Acero CV, DIN ISO 2380-1+2, punta negra y especial endurecida, con suspensión individual reutilizable

Art. Nr.	EAN-Nummer	Größe	Gewicht	VPE	Art
1190 L-080	40 03315 07846 3	3 x 80 mm	0,031 kg	24/6	SB-Hänger
1190 L-100	40 03315 07847 0	4 x 100 mm	0,043 kg	36/6	SB-Hänger
1190 L-125	40 03315 07848 7	5,5 x 125 mm	0,065 kg	36/6	SB-Hänger
1190 L-150	40 03315 07849 4	6,5 x 150 mm	0,082 kg	36/6	SB-Hänger
1190 L-175	40 03315 07850 0	8 x 175 mm	0,132 kg	24/6	SB-Hänger



KREUZ - SCHRAUBENDREHER

CV-Stahl, DIN ISO 8764-1+2, schwarze extra gehärtete Spitze, mit wieder verwendbarer Einzelaufhängung,

CROSS SLOTTED SCREWDRIVER

CV, hardened and blackened tip, on individual hanger

DESTORNILLADOR EN CRUZ

Acero CV, DIN ISO 8764-1+2, punta negra y especial endurecida, con suspensión individual reutilizable

Art. Nr.	EAN-Nummer	Größe	Gewicht	VPE	Art
1191 L-0	40 03315 07851 7	PH 0 x 60 mm	0,030 kg	24/6	SB-Hänger
1191 L-1	40 03315 07852 4	PH 1 x 80 mm	0,045 kg	24/6	SB-Hänger
1191 L-2	40 03315 07853 1	PH 2 x 100 mm	0,070 kg	36/6	SB-Hänger
1191 L-3	40 03315 07854 8	PH 3 x 150 mm	0,125 kg	36/6	SB-Hänger



Anti Slip - Schraubendreher

SCREWDRIVER with Anti-Slip handle

DESTORNILLA DORES Mango Anti-Resbalante

	Art. Nr.	EAN-Nummer	Größe
⊖	11100	40 03315 68021 5	3,0 x 75 mm
⊖	11101	40 03315 68022 2	4,0 x 100 mm
⊖	11102	40 03315 68023 9	6,5 x 125 mm
⊖	11103	40 03315 68024 6	8,0 x 150 mm
<hr/>			
⊕	11111	40 03315 68025 3	PH 1 x 80 mm
⊕	11112	40 03315 68026 0	PH 2 x 100 mm
<hr/>			
⊕	11121	40 03315 69676 6	PZ 1 x 80 mm
⊕	11122	40 03315 69677 3	PZ 2 x 100 mm

Aufhänge-Bohrung
Hole mount
Abertura para colgar

Sechskant zur Erhöhung
des Drehmoments
hex shaft for better torque
Base hexagonal para
torque mejor

Anti-Rutsch Griff
Anti-Slip handle
mango
anti-resbolante

Klinge aus Chrom-Vanadium
Chrome-Vanadium blade
hoja de acero cromo vanadio



Set 6-tlg. • Set 6 pcs. • Juego de 6 Destornilla Dores • Set 6-tlg. • Set 6 pcs.

ANTI SLIP - SCHRAUBENDREHER - SET, 6 tlg

SCREWDRIVER SET, 6 pcs. • JUEGO DE 6 DESTORNILLA DORES

⊖ 3,0 x 75 mm • 4,0 x 100 mm • 6,5 x 125 mm • 8,0 x 150 mm

⊕ PH1 x 80 • PH2 x 100



Art. Nr.	EAN-Nummer	Gewicht	VPE	Art
11113-6	40 03315 68027 7	0,607 kg	24	Karton

2-tlg. Schraubendreher-Satz

2-tlg. SCHRAUBENDREHERSATZ

extra lange Klengen, aus Chrom-Vanadium-Stahl, brüniert
rutschhemmende Griffe

⊖ 1,2 x 6,5 x 450 mm

⊕ PH2 x 450 mm

SCREWDRIVER-SET, 2-PCS.

extra long blades, mase of CV-steel, gunmetal finish
anti-slip handles

⊖ 1,2 x 6,5 x 450 mm

⊕ PH2 x 450 mm

JUEGO DE DESTORNILLADORES 2 PZAS.

hojas extra-largo, en acero de Cromo-Vanadio, pavonado
con mangos antiresbalantes

⊖ 1,2 x 6,5 x 450 mm

⊕ PH2 x 450 mm



Art. Nr.	EAN-Nummer	Größe	Gewicht	VPE	Art
11250	40 03315 71207 7	2-tlg.	0,400 kg	12	Hänger

7-tlg. Schraubendreher-Satz

SCREWDRIVER SET, 7 pcs. • JUEGO DE 7 DESTORNILLA DORES

Aufhänge-Bohrung
Hole mount
Abertura para colgar

Anti-Rutsch Griff
Anti-Slip handle
mango anti-resbolante

Sechskant zur Erhöhung
des Drehmoments
hex shaft for better torque
Base hexagonal para
torque mejor

Klinge aus Chrom-Vanadium
Chrome-Vanadium blade
hoja de acero cromo vanadio

Magnetische Spitzen
magnetic tips
puntas magneticas

⊖ 1,0 x 5,5 x 100 mm	⊕ PZ1 x 75 mm	⊕ PH1 x 75 mm
1,2 x 6,5 x 125 mm	PZ2 x 100 mm	PH2 x 100 mm
1,2 x 8,0 x 150 mm		



Art. Nr.	EAN-Nummer	Größe	Gewicht	VPE	Art
11115	40 03315 71245 9	7-tlg.	1,400 kg	20	Karton

6-tlg. Schraubendreher-Satz

6-TLG. SCHRAUBENDREHERSATZ

Durchgehende Klingen aus Chrom-Vanadium Stahl, mit Schlagkappe
Magnetische Spitzen

6-PCS. SCREWDRIVER SET IN ALUCASE

Go-through blades of chrome-vanadium- steel, with lug strap,
magnetic tips

JUEGO DE 6 DESTORNILLA DORES DE IMPACTO EN CAJA DE ALUMINIO

Hoja pasante
con cabeza de impacto,
puntas magneticas



⊖ 3,5 x 75 mm	⊕ PH 1 x 80
4,0 x 100 mm	PH 2 x 100
6,5 x 125 mm	
8,0 x 150 mm	

Art. Nr.	EAN-Nummer	Größe	Gewicht	VPE	Art
11114	40 03315 70853 7	6-tlg.	1,400 kg	6	Alukoffer

8-tlg. Schraubendreher-Satz

8-TLG. SCHRAUBENDREHERSATZ

Sechskant-Klingen aus Chrom-Vanadium-Stahl
ergonomisches Zweikomponenten-Heft für hohe Kraftübertragung
durchgehende Klingen mit Schlagkappe
Klingen magnetisch

SCREWDRIVERSET 8 PCS.

JUEGO DE DESTORNILLADORES 8 PZAS.

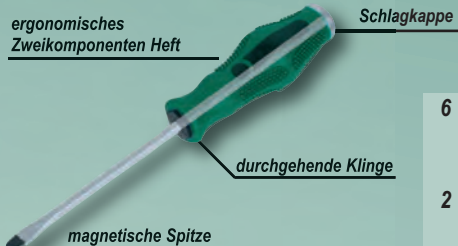

6 Werkstatt-Schraubendreher	
⊖ 5,5 x 75 • 6,5 x 100 • 8 x 150 mm	⊕ PH1 x 75 • PH2 x 100 • PH3 x 150 mm
2 Vergaser-Schraubendreher	
⊖ 6,5 x 38 mm	⊕ PH2 x 38 mm

Art. Nr.	EAN-Nummer	Größe	Gewicht	VPE	Art
11400	40 03315 71114 8	8-tlg.	1,25 kg	10	Blister

37-tlg. Schraub & Bit -Satz

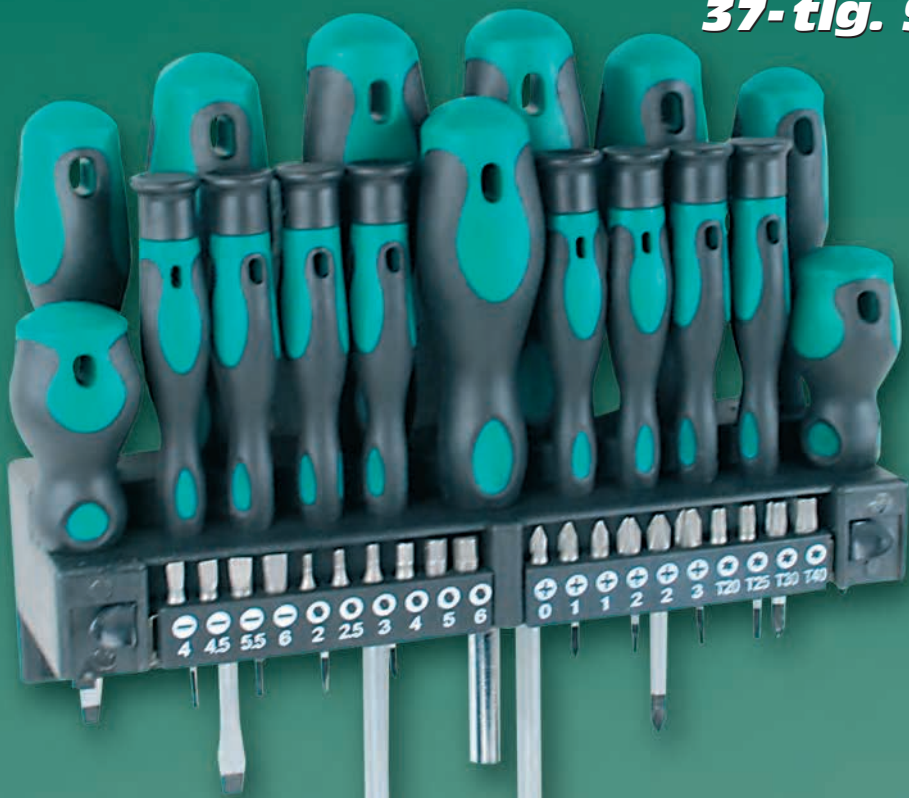

- Klingen und Bits aus hochwertigem Chrom-Vanadium Stahl
- Schraubendreher mit rutschhemmenden 2-Komponenten Griffen
- Schraubendrehergriff mit magnetischer Bitaufnahme
- Inkl. Wandhalterung und Befestigungsmaterial

SCREWDRIVER AND BIT SET, 37 pcs.

JUEGO DE 7 DESTORNILLADORES Y BITS, 37 pzas.

- 6 x Werkstattschraubendreher
 ⊖ 5 • 6 • 8 mm
 ⊕ PH1 • PH2 • PH3
- 2 x Vergaser-Schraubendreher
 ⊖ 6 mm • ⊕ PH2

- 8 x Feinmechaniker-Schraubendreher
 ⊖ 2 • 2,5 • 3 mm
 ⊕ PH0 • PH00
 ⊗ T6 • T8 • T10

- 20 x Bits
 ⊖ 4 • 4,5 • 5,5 • 6 mm
 ⊕ PH0 • 2 x PH1 • 2 x PH2 • PH3
 ⊗ T20 • T25 • T30 • T40
 ⊙ 2 • 2,5 • 3 • 4 • 5 • 6 mm

Art. Nr.	EAN-Nummer	Größe	Gewicht	VPE	Art
11415	40 03315 71264 0	37-tlg.	1,200 kg	6	Blister

32-tlg. Schraub & Bit -Satz

SCREWDRIVER AND BIT SET, 32 pcs.
 JUEGO DE DESTORNILLADORES Y BITS, 32 pzas.

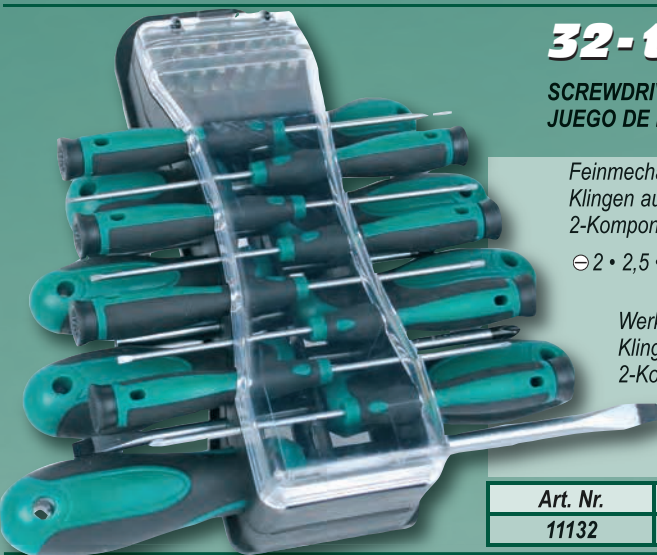

- Feinmechaniker Schraubendreher 75mm
 Klingen aus Chrom-Vanadium Stahl
 2-Komponenten Handgriffe
 ⊖ 2 • 2,5 • 3 mm ⊕ PH00 • PH0 ⊗ T6 • T8 • T10

- Werkstatt-Schraubendreher
 Klingen aus Chrom-Vanadium Stahl
 2-Komponenten Handgriffe
 ⊖ 6 x 38 • 5 x 75 • 6 x 100 • 8 x 150 mm
 ⊕ PH2 x 38 • PH1 x 75 • PH2 x 100 mm

- Bits 25mm • Chrom-Vanadium Stahl
 ⊕ PH0 • PH1 • PH2 • PH3
 ⊕ PZ0 • PZ1 • PZ2 • PZ3
 ⊗ T8 • T10 • T15 • T20 • T25 • T27 • T30 • T40

- 1 Schraubgriff mit magnetischer Bitaufnahme
 2-Komponenten Handgriff

Art. Nr.	EAN-Nummer	Größe	Gewicht	VPE	Art
11132	40 03315 71299 2	32-tlg.	1,000 kg	10	Karton

7-tlg. Schraubendrehersatz

- 7 tlg. Schraubendrehersatz
 • Klingen aus Chrom-Molybdän
 • ergonomisch geformte Anti-Rutsch Handgriff

Screwdriver set, 7 pcs.

Juego de 7 destornilladores, 7 pzas

- ⊖ 4,0 x 100 mm
 5,5 x 125 mm
 6,5 x 200 mm
- ⊕ PH 1 x 80
 PH 2 x 100
- ⊗ PZ 1 x 80
 PZ 2 x 100

Art. Nr.	EAN-Nummer	Größe	Gewicht	VPE	Art
11116	40 03315 71494 1	7-tlg.	0,560 kg	10	Karton

89-tlg. Schraubendreher & Bit-Satz

Schraubknarrengriff mit magnetischer Bitaufnahme

59 x Bits + 1 Adapter

18 x Steckschlüsseleinsätze

Umschaltbarer Knarren-Ringschlüssel
10 • 11 • 13 • 15 mm

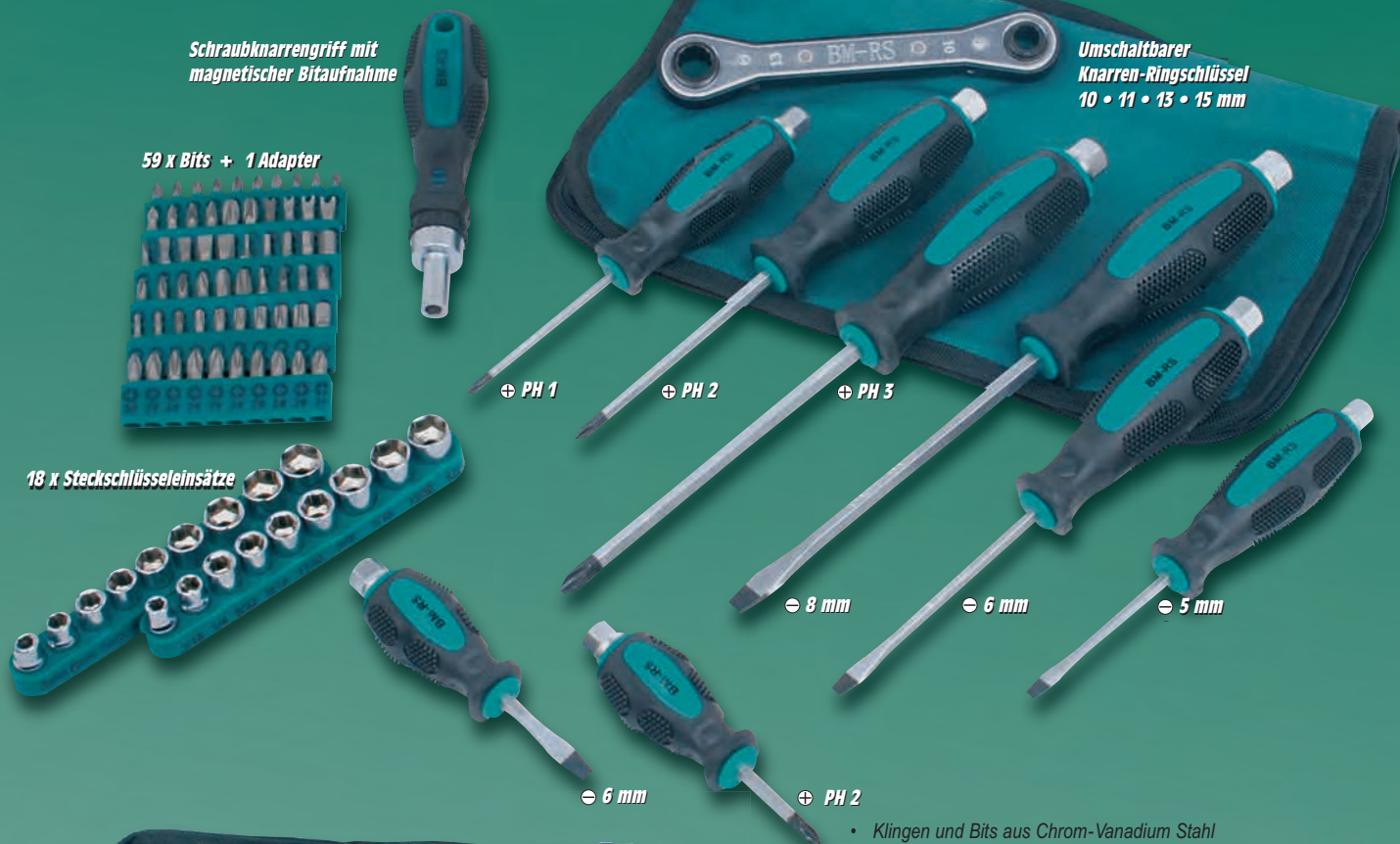

- Klingen und Bits aus Chrom-Vanadium Stahl
- 2-Komponenten-Griffe
- Werkstattschraubendreher mit 6-kant Ansatz, für zusätzliche Kraftübertragung, mittels Knarrenringschlüssel
- Inkl. praktischer Nylon Werkzeugtasche

Screwdriver and bit set

- made of Chrom-Vanadium steel
- Two-component handles
- Screwdrivers with hexagon head for additional power-transmission
- Incl. Nylon zipper-bag

Juego de destornilladores y bits

- Puntas de destornilladores y bits de acero de Cr-V
- Mangos de dos componentes
- Destornilladores con cabeza hexagonal por transmisión de fuerza adicional
- Con bolsillo de nilón

Art. Nr.	EAN-Nummer	Größe	Gewicht	VPE	Art
11420	40 03315 71256 5	89-tlg.	2,500 kg	6	Blister

26-tlg. Schraub-Bit-Satz



BIT SET, 26 pcs.

JUEGO DE 7 BITS, 26 pzas.

Bits 25mm • Chrom-Vanadium Stahl

⊖ 3 • 4 • 5 • 6 • 7 mm

⊕ PH1 • PH2 • PH3

⊕ PZ1 • PZ2 • PZ3

★ T10 • T15 • T20 • T25

Steckschlüsseleinsätze 6,3 mm (1/4")

5 • 6 • 7 • 8 • 9 • 10 • 11 • 12 • 13 mm

Bit - Adapter für Steckschlüsseleinsätze

1 Schraubknarrengriff mit umschaltbarem Rechts- / Linkslauf



Art. Nr.	EAN-Nummer	Größe	Gewicht	VPE	Art
11820	40 03315 71257 2	26-tlg.	0,460 kg	24	Blister

45-tlg. Kombi-Werkzeugsatz



45-TLG. KOMBI-WERKZEUGSATZ

1 x **Profi-Kombizange, 180 mm**
aus hochwertigem Werkzeugstahl C70,
mehrschichtige, matt verchromte Oberfläche,
2-Komponenten-Griffhüllen mit Abgleitschutz



1 x **Profi-Telefonzange, 200 mm**
aus hochwertigem Werkzeugstahl C60,
mehrschichtige, matt verchromte Oberfläche,
2-Komponenten-Griffhüllen mit Abgleitschutz



1 x **Bithalter**, magnetisch

1 x **Adapter Sechskant auf 6,3 mm (1/4")**

1 x **Schraubknarrengriff** mit umschaltbarer Drehrichtung

22 x **Bits aus S2 Werkzeugstahl**

- ⊕ PH 1 • PH 2 • PH 3 ⊕ PZ 1 • PZ 2 • PZ 3
- ⊕ T 10 • T 15 • T 20 • T 25 • T 27 • T 30 • T 40
- ⊖ 4 • 5 • 5,5 • 6 mm
- 3 • 4 • 5 • 5,5 • 6 mm

12 x **Steckschlüsseleinsätze 6,3 mm (1/4")**

- 4 • 4,5 • 5 • 5,5 • 6 • 7
- 8 • 9 • 10 • 11 • 12 • 13 mm

6 x **Schraubendreher**

- mit Chrom-Vanadium Klingen und ergonomisch geformten Griffen
- ⊖ 5 x 100 • 6 x 100
- ⊕ PH 1 x 75 • PH 2 x 100
- ⊕ PZ 1 x 75 • PZ 2 x 100

45 PCS. COMBI-TOOLSET

JUEGO COMBINADO DE HERRAMIENTAS, 45 PZAS.

Art. Nr.	EAN-Nummer	Größe	Gewicht	VPE	Art
29110	40 03315 70357 0	45-tlg.	1,430 kg	10	Karton

Werkzeugsatz 57-tlg.

Zangen mit 2-Komponenten Griffhüllen mit Abgleitschutz.

Schraubendreher mit rutschhemmenden Griffen

Klingen aus Chrom-Vanadiumstahl.

Steckschlüsseleinsätze, Winkel-Schraubendreher und Bits aus Chrom-Vanadium Stahl.

PROFI TOOLSET, 57 PCS.

Pliers with 2-component handles with slide-off protection

Screwdriver with slide blocking handles, blades of Chrome-Vanadium steel

Sockets, hex. keys, screwdriver, and bits of Chrome-Vanadium steel

JUEGO DE HERRAMIENTAS PROFÍ, 57 PZAS.

Tenazas con mangos de dos componentes con protección antideslizante

Destornilladores con mangos antideslizante, hojas de acero cromo-vanadio

Llaves vaso, destornilladores angulares, destornilladores y bits de acero cromo-vanadio

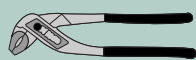

1 x Wasserpumpenzange 250 mm, mit durchgestecktem Gewerbe, Griffhüllen mit Abgleitschutz



1 x Umschaltknarre, 6,3 mm (1/4")-Antrieb

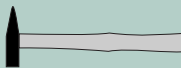

1 x Schlosserhammer, 200 g



2 x Zange, Griffhüllen mit Abgleitschutz (Kombizange 180 mm + Telefonzange 200 mm)



4 x Werkstattschraubendreher, Klingen aus CV-Stahl \ominus 5,5 • 6,5 mm • \oplus PH1 • PH2



5 x Feinmechaniker-Schraubendreher \ominus 2 • 2,5 mm • \oplus PH0 • PH00 • PH000



1 x Schraubendrehergriff mit magnetischer Bitaufnahme



9 x Winkelschraubendreher, aus CV-Stahl, T-Profil: T 10 • T 15 • T 20 • T 25 • T 27 • T 30 • T 40 • T 45 • T 50

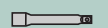

1 x Verlängerung, 6,3 mm (1/4")-Antrieb, 50 mm

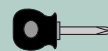

2 x Vergaser-Schraubendreher \ominus 6,5 mm • \oplus PH2



20 x Bit, aus CV-Stahl: \ominus 3 • 4 • 5 • 6 mm

\oplus PZ0 • PZ1 • PZ2 • PZ3

\oplus PH0 • PH1 • PH2 • PH3

\oplus T 10 • T 15 • T 20 • T 25

\oplus 3 • 4 • 5 • 6 mm



10 x Steckschlüsseleinsatz, 6,3 mm (1/4") Antrieb, aus CV-Stahl: 4 • 5 • 6 • 7 • 8 • 9 • 10 • 11 • 12 • 13 mm

Art. Nr.	EAN-Nummer	Größe	Gewicht	VPE	Art
29057	40 03315 71025 7	57-tlg.	3,0 kg	6	Koffer

Werkzeugsatz 24-tlg.

2 x Feinmechaniker-Schraubendreher, Chrom-Vanadium Stahl

\ominus 3 x 50 • \oplus PH0 x 50 mm

4 x Kreuz-Schraubendreher, Chrom-Vanadium Stahl

\oplus PH3 x 150 • PH2 x 100 • PH1 x 75 • PH2 x 38 mm

4 x Schlitz-Schraubendreher, Chrom-Vanadium Stahl

\ominus 8,0 x 150 • 6,5 x 100 • 5,5 x 75 • 6,5 x 38 mm

1 x Wasserpumpenzange, durchgestecktes Gewerbe 250 mm (GS-geprüft)

1 x Spannungsprüfer, 60 mm (GS-geprüft)

1 x Schlosserhammer, 200g mit Fiberglasstiel

1 x Stahlbandmaß, 3 m

8 x Stiftschlüssel, Chrom-Vanadium Stahl (GS-geprüft)

1,5 • 2,0 • 2,5 • 3,0 • 4,0 • 5,0 • 6,0 • 8,0 mm

1 x Rollgabelschlüssel, Chrom-Vanadium Stahl 6" (GS-geprüft)

1 x Kombizange 150 mm (GS-geprüft)

Alukoffer Serie

PROFESSIONAL TOOL KIT, 24 PCS.

JUEGO DE HERRAMIENTAS, 24 PZAS.



Art. Nr.	EAN-Nummer	Größe	Gewicht	VPE	Art
29024	40 03315 70843 8	24-tlg.	3,1 kg	6	Alukoffer

Steckschlüssel & Bitsätze



Präzises Arbeiten durch ergonomisch geformte Handgriffe und exakt gearbeitete Einsätze

Saubere und sichere Aufbewahrung in Kunststoffkassette mit transparentem Deckel.

Lieferung erfolgt im verkaufsfördernden Display mit 10 Kassetten Inhalt.

BRÜDER
MAMESMAN
WERKZEUGE
Schraub-Bit-Sätze

BRÜDER
MAMESMAN
WERKZEUGE
Schraub-Bit-Sätze



36-tlg. Schraub - Bit - Satz

PRECISION BITS SET, 36 pcs. • JUEGO DE BITS DE PRECISION, 36 pzas.

Bits 28mm Chrom-Vanadium Stahl

- ⊖ 1 • 1,5 • 2 • 2,5 • 3 • 3,5 • 4 mm
 - ⊕ PH000 • PH00 • PH0 • 2 x PH1
 - ⊕ PZ0 • 2 x PZ1
 - ⊗ T4 • T5 • T6 • T7 • T8 • T9 • T10 • 2 x T15 • 2 x T20
 - 0,7 • 0,9 • 1,3 • 1,5 • 2,0 • 2,5 • 3 • 4 mm
- 1 Verlängerung 115 mm
2-Komponenten Feinmechaniker Schraubgriff

Art. Nr.	EAN-Nummer	Größe	Gewicht	VPE	Art
29890	40 03315 71246 6	36-tlg.	0,330 kg	10	Box

38-tlg. Schraub - Bit - Satz

BITS AND SOCKET SET, 38 pcs. • JUEGO DE BITS, 38 pzas.

Bits 25 mm Chrom-Vanadium Stahl

- ⊖ 3 • 4 • 5 • 6 mm
- ⊕ PH0 • PH1 • PH2 • PH3
- ⊕ PZ0 • PZ1 • PZ2 • PZ3
- ⊗ T10 • T15 • T20 • T25 • T27 • T30 • T40
- 2 • 2,5 • 3 • 4 • 5 • 5,5 • 6 mm

Steckschlüsseleinsätze 1/4" (6,3 mm)

- ⊖ 5 • 6 • 7 • 8 • 9 • 10 • 11 • 12 • 13 mm

Bit - Adapter

Verlängerung 75 mm

1 Umschaltknarre 1/4" (6,3mm) mit 2-Komponentenhandgriff, umschaltbarer Rechts- Linkslauf

Art. Nr.	EAN-Nummer	Größe	Gewicht	VPE	Art
29891	40 03315 71247 3	38-tlg.	0,550 kg	10	Box

100-tlg. Bit-Satz

BIT SET, 100 pcs. • JUEGO DE BITS, 100 pzas.

Bits 25 mm Chrom-Vanadium Stahl

- 1/16" • 5/64" • 3/32" • 7/64" • 1/8"
9/64" • 5/32" • 3/16" • 7/32" • 1/4"
- 5/64 • 3/32 • 7/64 • 1/8 • 9/64 • 5/32
- 1,5 • 2 • 2,5 • 3 • 4 • 5 • 5,5 • 6 • 8 mm
- 2 • 2,5 • 3 • 4 • 5 • 6 mm
- ⊗ T8H • T10H • T15H • T20H • T25H •
T27H • T30H • T35H • T40H
- ⊗ T8 • T10 • T15 • T20 • T25 • T27 • T30 • T40 • T45
- 3 • 4 • 4,5 • 5 • 5,5 • 6 • 6,5 • 7 • 8 mm
- 4 • 6 • 8 • 10 mm

- ⊕ 1 • 2 • 3 • 4 ⊕ 6 • 8 • 10
- ⊗ C1 • C2 • C3 ● 5 • 6 • 8
- ⊕ PH0 • 2 x PH1 • 5 x PH2 • PH3
- ⊕ PZ0 • 2 x PZ1 • 5 x PZ2 • PZ3
- S0 • S1 • S2 • S3
- 1 Adapter 6-kant auf 4-kant 1/4" - (6,3 mm)
- 1 magnetischer Bithalter
- 1 Hakenschrauber

Art. Nr.	EAN-Nummer	Größe	Gewicht	VPE	Art
29892	40 03315 71248 0	100-tlg.	0,700 kg	10	Box



49-tlg. Schraub-Bit-Satz

BIT SET, 49 pcs. • JUEGO DE BITS, 49 pzas.

Bits 25 mm Chrom-Vanadium Stahl

- 2 • 3 • 4 • 5 • 6 mm
- ⊗ T8 • T10 • T15 • T20 • T25 • T27 • T30 • T40
- 3 • 4 • 5 • 6 • 7 mm
- ⊕ PH0 • PH1 • 2 x PH2 • PH3
- ⊕ PZ0 • PZ1 • 2 x PZ2 • PZ3
- 4 • 6 • 8 • 10 mm ⊕ 1 • 2 • 3
- ⊗ C1 • C2 • C3 ● S0 • S1 • S2 • S3

Bits 75 mm Chrom-Vanadium Stahl

- 5 • 7 mm
- ⊕ PH1 • PH2
- 1 magnetischer Bithalter
- 1 Hakenschrauber
- 2-Komponenten
Schraubknarrengriff mit
umschaltbarem Rechts- Linkslauf

Art. Nr.	EAN-Nummer	Größe	Gewicht	VPE	Art
29893	40 03315 71249 7	49-tlg.	0,550 kg	10	Box



79-tlg. Schraub-Bit-Satz

BIT SET, 79 pcs. • JUEGO DE BITS, 79 pzas.

Bits 25 mm Chrom-Vanadium Stahl

- 1/16" • 5/64" • 3/32" • 7/64" • 1/8"
9/64" • 5/32" • 3/16" • 7/32" • 1/4"
- 1,5 • 2 • 2,5 • 3 • 4 • 5 • 5,5 • 6 • 8 mm
- 2 • 2,5 • 3 • 4 • 5 • 6 mm
- ⊗ T8H • T10H • T15H • T20H • T25H •
T27H • T30H • T40H
- ⊗ T8 • T10 • T15 • T20 • T25 • T27 • T30 • T40
- 3 • 4 • 4,5 • 5 • 5,5 • 6 • 6,5 • 7 • 8 mm

- 4 • 6 • 8 • 10 mm
- ⊕ 1 • 2 • 3 ⊕ 8 • 10
- ⊗ C1 • C2 • C3 ● 6 • 8
- ⊕ PH0 • 2 x PH1 • 2 x PH2 • PH3
- ⊕ PZ0 • 2 x PZ1 • 2 x PZ2 • PZ3
- 2-Komponenten
Schraubknarrengriff mit
umschaltbarem Rechts- Linkslauf

Art. Nr.	EAN-Nummer	Größe	Gewicht	VPE	Art
29894	40 03315 71250 3	79-tlg.	0,550 kg	10	Box



42-tlg. Schraub-Bit-Satz

BIT SET, 42 pcs. • JUEGO DE BITS, 42 pzas.

Bits 28 mm Chrom-Vanadium Stahl

- 1 • 1,5 • 2,0 • 2,5 • 3 • 4 mm
- ⊕ PH000 • PH00 • PH0 • PH1
- ⊕ PZ0 • PZ1
- ⊗ T4 • T5 • T6 • T7 • T8 • T9 • T10 • T15

2-Komponenten
Feinmechaniker Schraubknarrengriff
umschaltbarer Rechts- Linkslauf

Bits 25 mm Chrom-Vanadium Stahl

- 4 • 5 • 6 • 7 mm
- ⊕ PH0 • PH1 • PH2 • PH3
- ⊕ PZ0 • PZ1 • PZ2 • PZ3
- ⊗ T10 • T15 • T20 • T25
- 3 • 4 • 5 • 6 mm

T-Schraubknarrengriff mit
umschaltbarem Rechts- Linkslauf

Art. Nr.	EAN-Nummer	Größe	Gewicht	VPE	Art
29895	40 03315 71251 0	42-tlg.	0,450 kg	10	Box





FEINMECHANIKER - SCHRAUBENDREHERSATZ, 8 teilig

Präzises Arbeiten durch ergonomisch geformte Handgriffe und exakt gearbeitete Klingen aus Chrom-Vanadium Stahl.

Flach: 2,0 • 2,4 • 3,0 • 3,5 • 4,0 x 75 mm

Kreuz: PH 00 • PH 0 • PH 1 x 75 mm

Saubere sichere Aufbewahrung in schlagfestem Hartschalencase aus ABS.

PRECISION SCREWDRIVER SET, 8 pcs.

JUEGO DE 8 DESTORNILLADORES DE PRECISION

Art. Nr.	EAN-Nummer	Größe	Gewicht	VPE	Art
11710	40 03315 68028 4	8-tlg.	0,400 kg	24	Karton



FEINMECHANIKER - STECKSCHLÜSSELSATZ, 6 teilig

Präzises Arbeiten durch ergonomisch geformte Handgriffe und exakt gearbeitete Klingen aus Chrom-Vanadium Stahl.

3,2 • 4,0 • 5,0 • 5,5 x 75 mm

1/8" • 3/16 x 75 mm

Saubere sichere Aufbewahrung in schlagfestem Hartschalencase aus ABS.

PRECISION SOCKET SET, 6 pcs.

JUEGO DE 6 LLAVES VASO PARA MECANICA DE PRECISION

Art. Nr.	EAN-Nummer	Größe	Gewicht	VPE	Art
11715	40 03315 68029 1	6-tlg.	0,431 kg	24	Karton



FEINMECHANIKER - STECKSCHLÜSSEL + BITS-SATZ, 26 tlg.

Präzises Arbeiten durch ergonomisch geformten Handgriff und exakt gearbeitete Bits und Einsätze aus Chrom-Vanadium Stahl.

Flach: 2,0 • 2,5 • 3,0 • 4,0 mm

Innensechskant: 1,5 • 2,0 • 2,5 mm

PH00 • PH0, PZ00 • PZ0

Innensechskant mit Kugelkopf: 1,5 • 2,0 • 2,5 mm

T6 • T7 • T8 • T9 • T10

Einsätze: 3,2 • 4,0 • 5,0 • 5,5 • 7,0 mm

Schraubendreher-Griff und Adapter zur Aufnahme der Steckschlüsseleinsätze.

Saubere und sichere Aufbewahrung in schlagfestem Hartschalencase.

PRECISION SOCKET AND BITS SET, 26 pcs.

JUEGO DE 6 LLAVES VASO Y BITS DE PRECISION

Art. Nr.	EAN-Nummer	Größe	Gewicht	VPE	Art
11720	40 03315 68030 7	26-tlg.	0,383 kg	24	Karton



T-PROFIL FEINMECHANIKER SATZ

in praktischer Aufbewahrungskassette mit Blackpoint Spitzen

T-5 • T-6 • T-7 • T-8 • T-9 • T-10 • T-15

PRECISION T-PROFILE SCREWDRIVER SET

T-5 • T-6 • T-7 • T-8 • T-9 • T-10 • T-15

JUEGO DE DESTORNILLADORES DE PRECISION CON PERFIL "T"

T-5 • T-6 • T-7 • T-8 • T-9 • T-10 • T-15

Art. Nr.	EAN-Nummer	Größe	Gewicht	VPE	Art
11730	40 03315 70027 2	7-tlg.	0,275 kg	48	Box



FEINMECHANIKER SCHRAUBENDREHER SATZ

in praktischer Aufbewahrungskassette mit austauschbaren Doppelklingen

Flach: 1,5 • 2,0 • 3,0 • 4,0 mm, PH 000 • PH 00 • PH 0 • PH 1, T-Profil: T-5 • T-6 • T-7 • T-8 • T-9 • T-10

PRECISION SCREWDRIVER SET

Flat: 1,5 • 2,0 • 3,0 • 4,0 mm, PH. 000 • PH 00 • PH 0 • PH 1, T-profile: T-5 • T-6 • T-7 • T-8 • T-9 • T-10

JUEGO DE DESTORNILLADORES DE PRECISION

Plano: 1,5 • 2,0 • 3,0 • 4,0 mm, PH 000 • PH 00 • PH 0 • PH 1, Perfil "T": T-5 • T-6 • T-7 • T-8 • T-9 • T-10

Art. Nr.	EAN-Nummer	Größe	Gewicht	VPE	Art
11735	40 03315 70028 9	8-tlg.	0,230 kg	48	Box



FEINMECHANIKER - STECKSCHLÜSSELSATZ, 6 teilig

Präzises Arbeiten durch ergonomisch geformte Handgriffe und exakt gearbeitete Einsätze

Einsätze: 4,0 • 4,5 • 5,0 • 5,5 • 6,0 mm, Schraubendreher-Griff.

Saubere und sichere Aufbewahrung in Kunststoffkassette mit transparentem Deckel.

PRECISION SOCKET SET, 6 pcs.

JUEGO DE 6 LLAVES VASO DE PRECISION

Art. Nr.	EAN-Nummer	Größe	Gewicht	VPE	Art
11740	40 03315 70029 6	6-tlg.	0,120 kg	48	Box



32-tlg. Schraub-Bit-Satz

BIT SET, 32 pcs. • JUEGO DE BITS, 32 pzas.

Bits 25 mm • S2 Spezialstahl

- ⊕ PH1 • 2 x PH2 • PH3
- ⊕ PZ1 • 2 x PZ2 • PZ3
- ⊖ 3 • 4 • 5 • 6 mm
- 3 • 4 • 5 • 6
- ⊛ T10 • T15 • T20 • T25 • T27 • T30 • T40
- ⊛ T10 • T15 • T20 • T25 • T27 • T30 • T40



1 Umschaltknarre mit Bitaufnahme
2-Komponentenhandgriff,
umschaltbarer Rechts- Linkslauf



magnetischer Bithalter

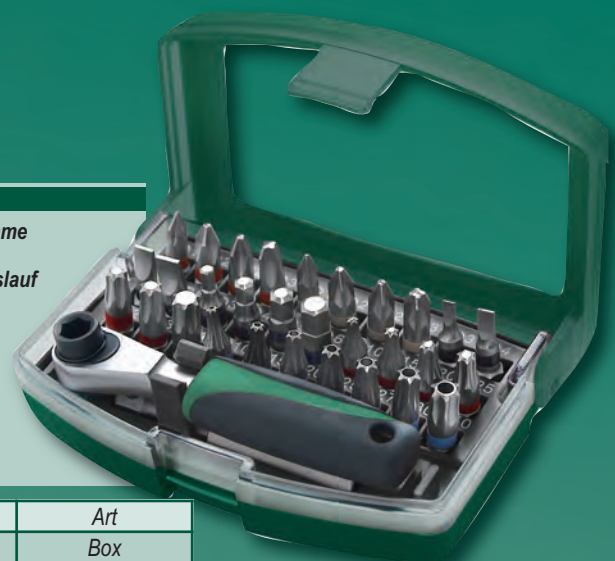

Art. Nr.	EAN-Nummer	Größe	Gewicht	VPE	Art
29705	40 03315 71331 9	32-tlg.	0,320 kg	15	Box

32-tlg. Schraub-Bit-Satz

BIT SET, 32 pcs. • JUEGO DE BITS, 32 pzas.

Bits 25 mm • S2 Spezialstahl

- ⊕ PH1 • 2 x PH2 • PH3
- ⊕ PZ1 • 2 x PZ2 • PZ3
- ⊖ 3 • 4 • 5 • 6 mm
- 3 • 4 • 5 • 6 mm
- ⊛ T10 • T15 • T20 • T25 • T27 • T30 • T40
- ⊛ T10 • T15 • T20 • T25 • T27 • T30 • T40



1 Schraubgriff



Adapter für Steckschlüsseleinsätze

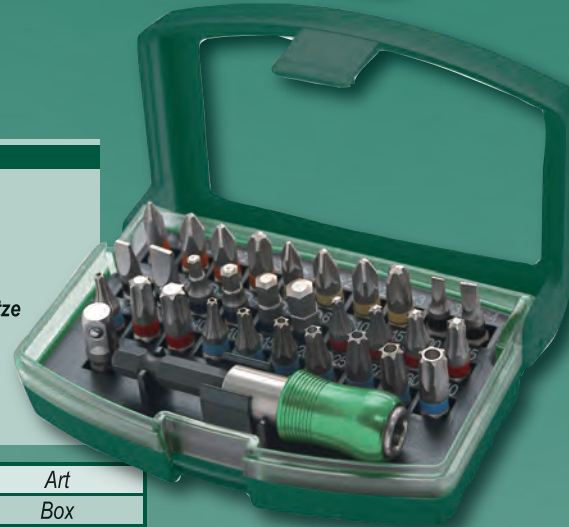

Art. Nr.	EAN-Nummer	Größe	Gewicht	VPE	Art
29710	40 03315 71332 6	32-tlg.	0,300 kg	15	Box

24-tlg. Schraub-Bit-Satz

BIT AND SOCKET SET, 24 pcs. • JUEGO DE BITS, 24 pzas.

Bits 25 mm • S2 Spezialstahl

- ⊕ PH1 • PH2
- ⊕ PZ1 • PZ2
- ⊖ 4 • 6 mm
- 3 • 4 • 5 • 6 mm
- ⊛ T10 • T15 • T20 • T25 • T30 • T40

Steckschlüsseleinsätze • CV-Stahl

6 • 7 • 8 • 10 • 11 • 13 mm

magnetischer Bithalter

1 Antriebswerkzeug



Art. Nr.	EAN-Nummer	Größe	Gewicht	VPE	Art
29700	40 03315 71330 2	24-tlg.	0,360 kg	15	Box

28-tlg. MULTI- LOCK Schraub-Bit-Satz

Präzises Arbeiten durch ergonomisch geformten Handgriff und exakt gearbeitete Einsätze
Chrom-Vanadium Stahl, Feinverzahnte Knarre 72 Zähne
Saubere und sichere Aufbewahrung in Kunststoffkassette.

MULTI-LOCK PRECISION SOCKET SET, 28 pcs.

MULTI-LOCK JUEGO DE 28 LLAVES VASO DE PRECISION

Bits 25 mm • S2 Spezialstahl

- ⊕ PH1 • PH2
- ⊕ PZ1 • PZ2
- ⊖ 4,5 • 6 mm
- 3 • 4 • 5 mm
- ⊛ T10 • T15 • T20 • T25 • T27 • T30 • T40

Steckschlüsseleinsätze • CV-Stahl

5 • 6 • 7 • 8 • 9 • 10 • 11 • 12 • 13 mm, CV

Verlängerung 50 mm, CV

Bit-Adapter

1 Umschaltknarre 6,3 mm (1/4"), CV



Art. Nr.	EAN-Nummer	Größe	Gewicht	VPE	Art
29185	40 03315 71298 5	28-tlg.	0,380 kg	15	Box



FEINMECHANIKER + BITS-SATZ, 36 tlg.

Präzises Arbeiten durch ergonomisch geformten Handgriff und exakt gearbeitete Bits

- 1 x Schraubgriff mit Bithalter • 1 x Flexible Verlängerung
 - 1 x Seitenschneider • 1 x Edelstahl-Pinzette
 - 1 x Lupe - 5-fache Vergrößerung
- Praktische Kunststoff-Aufbewahrungsbox

30 Bits- Länge 28 mm

- 1 • 1,5 • 2,0 • 2,5 • 3,0 • 3,5 • 4,0 mm
- ⊕ PH000 • PH00 • PH0 • PH1
- ⊕ PZ0 • PZ1
- 0,7 • 0,9 • 1,3 • 1,5 • 2,0 • 2,5 • 3,0 • 4,0 mm
- ★ T4 • T5 • T6 • T7 • T8 • T9 • T10 • T15 • T20

PRECISION BITS SET, 36 pcs.

JUEGO DE 36 BITS DE PRECISION

Art. Nr.	EAN-Nummer	Gewicht	VPE	Art
11838	40 03315 71433 0	0,350 kg	8	Blister



24-tlg. Bit- und Schraubsatz

- Bits gefertigt aus hochwertigem S2 - Werkzeugstahl
- Steckschlüssel aus Chrom - Vanadium Stahl mit Haltemagnet
- Schnellwechsel Bithalter,
- Spezialbit PH 2 mit Tiefenanschlag für Schnellbauschrauben

SECURITY MAGNETIC BIT-HOLDER-SET, 24-pcs.

with quick change bit-holder.

packed in green box with photocard, shrinked.

JUEGO DE BITS DE SEGURIDAD, 24 PZAS.

24-tlg. Bit- und Schraubsatz

- ⊕ PH 1 • 2 x PH 2 • PH 3
+ PH 2 mit Tiefenanschlag
- ⊕ PZ 1 • PZ 2 • PZ 3
- T10 • T15 • T20 • T25 • T30 • T40
- S1 • S2 • S3

Steckschlüssel mit 6-kant Schaft
1/4" • 8 • 10 • 11 • 13 mm

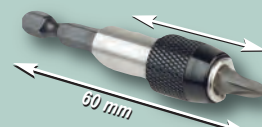

Art. Nr.	EAN-Nummer	Größe	Gewicht	VPE	Art
29824	40 03315 70746 2	24-tlg.	0,410 kg	40	Box



21-tlg. Präzisions-Bit-Satz

PRECISION BITS SET, 21 pcs.

JUEGO DE BITS DE PRECISION, 21 pzas.

Bits 28mm S2 Werkzeugstahl

- 1,5 • 2 • 2,5 • 3 • 4 mm
- ⊕ PH00 • PH0 • PH1
- ⊕ PZ0 • PZ1
- T5 • T6 • T7 • T8 • T9 • T10
- 1,5 • 2 • 2,5 • 3

Art. Nr.	EAN-Nummer	Größe	Gewicht	VPE	Art
29721	40 03315 71435 4	21-tlg.	0,330 kg	48	Box



20-tlg. Bit-Satz mit Farbmarkierung

BITS SET, 20 pcs. coloured tips

BITS puntas marcadas, 20 pzas.

Bits 28mm S2 Werkzeugstahl

- 5 • 6 mm
- ⊕ PH0 • PH1 • 2 x PH2 • PH3
- ⊕ PZ1 • PZ2 • PZ3
- T10 • T15 • T20 • T25 • T30
- T10 • T15 • T20 • T25 • T30

Art. Nr.	EAN-Nummer	Größe	Gewicht	VPE	Art
29720	40 03315 71434 7	20-tlg.	0,330 kg	48	Box

100-tlg. Spezial - Bit - Satz
 Aus hochwertigem Spezialstahl.
 Incl. magnetischem Bithalter, Adaptern, Verlängerung und Hakenschrauber.

100 pcs. Special bit set
 High-quality special alloy steel
 Including magnetic bit holder, adaptors, extension, and hook driver

Juego de bits especiales de 100 pzas.
 De acero especial de alta calidad
 Incluye soporte de bit magnético, adaptadores, alargadera y tornillo de gancho

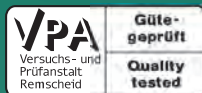

100-tlg. Spezial Bit Satz

- | | |
|--|---|
| ⊖ 9 Bits für Schlitzschrauben | ⊙ 9 Innen-Sechskant-Bits, metrisch |
| ⊕ 8 Phillips-Bits | ⊙ 6 Innen-Sechskant-Bits Safety, metrisch |
| ⊕ 8 Pozidrive-Bits | ⊙ 10 Innen-Sechskant-Bits, Zollmaße |
| ⊖ 4 Bits für Sicherheits-Spanner (Schlitz mit mittiger Aussparung) | ⊙ 6 Innen-Sechskant-Bits Safety, Zollmaße |
| ⊖ 3 Klammerbits | ⊖ 4 Innen-Vierkant-Bits |
| ⊙ 3 Innen-Vielzahn-Bits | ⊙ 9 T-Profil-Bits |
| ⊙ 4 Bits für 3-Flügel-Schrauben | ⊙ 9 T-Profil-Bits Safety |
| ⊕ 3 Bits für 4-Flügel-Schrauben | |

DIN Härte und Drehmoment entsprechen den Anforderungen der jeweiligen DIN-Vorschriften.

Art. Nr.	EAN-Nummer	Größe	Gewicht	VPE	Art
29800	40 03315 70308 2	100-tlg.	0,650 kg	20	Karton

18-tlg. Bitsatz

- Schnellwechsel-Bithalter, magnetisch
- 16 Bits in praktischer Depotbox mit Gürtelclip
- bei Aufschieben der Box stellen sich die Bitleisten, zur besseren Entnahme der Bits, automatisch auf.

Bit-set 18-pcs.

- Magnetic quick-change bit holder
- 16 bits in sliding box with belt-clip
- When opening the sliding box the bits will raise automatically

Juego de bits 18 pzas

- soporte de cambio rápido magnético
- 16 bits en caja práctica con pinza de cinturón
- al abrir la caja se sube el listón automático para poder sacar mejor los bits



18 tlg. Bitsatz

- ⊖ 4,5 • 5,5 mm
- ⊕ 2 x PH 1 • 2 x PH 2 • PH 3
- ⊕ 2 x PZ 1 • 2 x PZ 2 • PZ 3
- ⊙ T-10 • T-15 • T-20 • T-25

Art. Nr.	EAN-Nummer	Größe	Gewicht	VPE	Art
29885	40 03315 71521 4	18-tlg.	0,200 kg	20	Karton

32-tlg. Bitsatz

Bit-set 32-pcs.

Juego de bits 32 pzas.

32 tlg. Profi Bit Satz, Länge 75 mm

- 9 x ⊙ T-8 H • T-10 H • T-15 H • T-20 H • T-25 H • T-27 H • T-30 H • T-35 H • T-40 H
- 3 x ⊕ 6 • 8 • 10
- 4 x ⊙ 1 • 2 • 3 • 4 mm
- 4 x ⊖ 4 • 6 • 8 • 10 mm
- 1 x ⊖ 6 mm
- 2 x ⊕ PH1 • PH2
- 3 x ⊕ PZ1 • PZ2 • PZ3
- 6 x ⊙ 2 • 2,5 • 3 • 4 • 5 • 6 mm



75 mm



Art. Nr.	EAN-Nummer	Größe	Gewicht	VPE	Art
29732	40 03315 69807 4	32-tlg.	0,500 kg	24	Blister



19 in 1 Schraubendreher mit Bitdepot

19 in 1 Screwdriver with bitdepot

19 en 1 Destornillador con depósito de bits



19 in 1 Schraubendreher mit Bitdepot

- ⊖ 3 • 4 • 5 • 6 mm
- ⊕ PH 0 • PH 1 • PH 2 • PH 3
- ⊕ PZ 0 • PZ 1 • PZ 2 • PZ 3
- 4 • 5 • 6 mm
- ★ T-15 • T-20 • T-25

Art. Nr.	EAN-Nummer	Größe	Gewicht	VPE	Art
29840	40 03315 71516 0	19 in 1	0,230 kg	10	Display



53-tlg. BITSATZ

mit umschaltbarem Ratschenschraubgriff und magnetischem Bithalter
Bits und Steckschlüsseleinsätze aus CV-Stahl / S2

BIT-SET, 53-pcs

reversible ratchet screwdriver and magnetic bit-holder
bits and sockets made of CV-steel / S2

JUEGO DE BITS, 53 pzas

con mango de destornillador reversible y porta-bit magnetico
bits y llaves vasa de acero CV / S2

53 tlg. Bitset

- 4 Bits, 50 mm ⊕ PH 1 • PH 3 ⊕ PZ 1 • PZ 3
- 4 Bits, 75 mm ⊕ 2 x PH2 ⊕ 2 x PZ2
- 3 Steckschlüsseleinsätze: 4 • 5 • 6 mm
- 40 Bits, 25 mm
- ⊖ 9 Bits: 3 • 3,5 • 4 • 4,5 • 5 • 5,5 • 6 • 6,5 • 7 mm
- ⊕ 8 Bits: 1 x PH0 • 2 x PH1 • 3 x PH2 • 2 x PH3
- ⊕ 8 Bits: 1 x PZ0 • 2 x PZ1 • 3 x PZ2 • 2 x PZ3
- 6 Bits: 2,5 • 3 • 4 • 5 • 5,5 • 6 mm
- ★ 9 Bits: T8 • T9 • T10 • T15 • T20 • T25 • T27 • T30 • T40

Art. Nr.	EAN-Nummer	Größe	Gewicht	VPE	Art
29853	40 03315 71220 6	53-tlg.	0,700 kg	12	Koffer



20 in 1 KNARREN - SCHRAUBENDREHERSATZ

mit Rechts / Linkslauf
Umstellung des Ratschenmechanismus im Deckel des Drehgriffes
10 extra-lange, doppelseitige Schraubklingen aus Sonderstahl.

20 in 1 RATCHET SCREWDRIVER SET

JUEGO DE 20 DESTORNILLADORES CON CARRACA

20 in 1 Knarren- Schraubendreher

- ⊖ 3 mm • 4 mm • 5 mm • 7 mm
- ⊕ PH 0 • PH 1 • PH 2 • PH 3
- ⊕ PZ 0 • PZ 1 • PZ 2 • PZ 3
- 2 mm • 3 mm • 4 mm • 5 mm
- ★ T-10 • T-15 • T-20 • T-25



Art. Nr.	EAN-Nummer	Größe	Gewicht	VPE	Art
11800	40 03315 68031 4	11-tlg.	0,955 kg	12	Karton

99-tlg. Sicherheits-Bitsatz

- 95 Bits aus hochwertigem Chrom-Vanadium-Stahl
- Inkl. Bitschraubendreher 6,3 mm, magnetisch, extra kurze Ausführung magnetischem Bithalter 6,3 mm, 60 mm, Adapter für Steckschlüsseinsätze 6,3 mm (1/4"), 50 mm lang, Umschaltknarre 6,3 mm (1/4")

SAFETY BITS SET, 99 pcs.

- 95 bits made of high-class chrome-vanadium-steel
- including bit-screwdriver 6,3 mm, magnetic, extra short execution magnetic bit holder 6,3 mm, 60 mm, adapter for sockets 6,3 mm (1/4"), 50 mm long reversible 6,3 mm (1/4")

JUEGO DE BITS DE SEGURIDAD, 99 pzas.

- 95 bits de acero cromo vandadio de alta calidad
- incluye destornillador para bits 6,3 mm, magnético ejecución especialmente corta, adaptador magnético para bit 6,3 mm (1/4"), 60 mm adaptador para vasos 6,3 mm (1/4"), 50 mm de largo carraca reversible 6,3 mm (1/4"),



99 tlg. Sicherheits-Bitsatz

- ⊖ 3 • 4 • 4,5 • 5 • 5,5 • 6 • 6,5 • 7 • 8 mm
- ⊕ PH0 • PH1 • 3 x PH2 • PH3
- ⊕ PZ0 • PZ1 • 3 x PZ2 • PZ3
- ⊙ 1/16" • 5/64" • 3/32" • 7/64" • 1/8" • 9/64" • 5/32" • 3/16" • 7/32" • 1/4"
- 1,5 • 2 • 2,5 • 3 • 4 • 5 • 5,5 • 6 • 8 mm

- ⊙ 5/64" • 3/32" • 7/64" • 1/8" • 9/64" • 5/32" • 3/16" • 7/32" • 1/4"
- ⊙ 2 • 2,5 • 3 • 4 • 5 • 5,5 • 6 • 8 mm
- ⊙ T8 • T10 • T15 • T20 • T25 • T27 • T30 • T40 • T45
- ⊙ T8 • T10 • T15 • T20 • T25 • T27 • T30 • T40 • T45
- 0 • 1 • 2 • 3

- ⊕ 6 • 8 • 10
- ⊕ 1 • 2 • 3
- ⊖ 4 • 6 • 8 • 10
- M5 • M6 • M8
- ⊕ 1 • 2 • 3

Art. Nr.	EAN-Nummer	Größe	Gewicht	VPE	Art
29899	40 03315 70848 3	99-tlg.	0,700 kg	10	Box

18 tlg. Bohr- und Schraubsatz

- Bits gefertigt aus hochwertigem Chrom-Vanadium-Stahl
- Alle Bohrer und Schraubeinsätze mit 6-kant Schaft passend für Schnellwechselhalter
- 1 Schnellwechselhalter
- 6 Bits ⊖ 4 + 6 mm, ⊕ PH1 + PH2, ⊕ PZ1 + PZ2
- 6 Steckschlüsseinsätze 5 • 6 • 7 • 8 • 9 • 10 mm
- 4 HSS-Bohrer 1,5 • 2 • 3 • 4, 1 Senker 6-schneidig

QUICK-CHANGING BITS- AND DRILL SET, 18 pcs.

- bits made of high-class chrome-vanadium-steel
- all drills and bits with hex. shaft, suitable for quick-change adapter

JUEGO DE BROCAS Y ATORNILLADORES, 18 pzas.

- bits fabricados de acero cromo vanadio de alta calidad
- todas las brocas y atornilladores con vástago hexagonal apropiado para soportes de cambio rápido



18 tlg. Bohr- und Schraubsatz

- ⊖ 4 • 6 mm, Länge 50 mm
- ⊕ PH1 • 3 x PH2, Länge 50 mm
- ⊕ PZ1 • PZ2, Länge 50 mm
- 5 • 6 • 7 • 8 • 9 • 10 mm
- Ø 1,5 • 2 • 3 • 4 mm

Schnellwechsel Bithalter

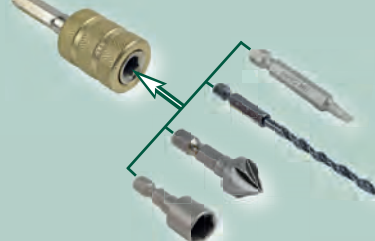

Senker

Art. Nr.	EAN-Nummer	Größe	Gewicht	VPE	Art
29818	40 03315 70868 1	18-tlg.	0,360 kg	10	Box

122-tlg. Schraub- und Bitsatz



BIT- AND SOCKET SET, 122 pcs.
JUEGO DE BITS y LIAVES VASO, 122 pcas.

Bits 25 mm • Chrom Vanadium Stahl

- ⊖ 3 • 4 • 4,5 • 5 • 5,5 • 6 • 6,5 • 7 • 8 mm
- ⊕ PH0 • PH1 • 15 x PH2 • PH3
- ⊕ PZ0 • 2 x PZ1 • 5 x PZ2 • PZ3
- ⊕ T8 • T10 • T15 • T20 • T25 • T27 • T30 • T40 • T45
- ⊕ T8H • T10H • T15H • T20H • T25H • T27H • T30H • T35H • T40H
- 1,5 • 2 • 2,5 • 3 • 4 • 5 • 5,5 • 6 • 8 mm
- 2 • 2,5 • 3 • 4 • 5 • 6 mm
- 1/16 • 5/64 • 3/32 • 7/64 • 1/8 • 9/64 • 5/32 • 3/16 • 7/32 • 1/4
- 5/64 • 3/32 • 7/64 • 1/8 • 9/64 • 5/32
- S0 • S1 • S2 • S3
- ⊕ 1 • 2 • 3 • 4
- ⊕ 6 • 8 • 10
- 4 • 6 • 8 • 10
- 5 • 6 • 8
- ⊕ C1 • C2 • C3



Steckschlüssel mit 6-kt-Schaft
4 • 5 • 6 • 7 • 8 • 9 • 10 • 11 • 12 • 13 mm

1 magnetischer Bithalter 60 mm

1 Bit - Adapter

2 Adapter für Steckschlüssel-Einsätze 6,3 mm (1/4")

1 Hakenschrauber

1 Schraubgriff

Art. Nr.	EAN-Nummer	Größe	Gewicht	VPE	Art
29896	40 03315 71252 7	122-tlg.	1,950 kg	10	Box

113-tlg. Bitsatz



113-tlg. BITSATZ

Bits gefertigt aus hochwertigem S2 - Werkzeugstahl
incl. Magnethalter und Schnellwechsel Bithalter

BIT-SET, 113-pcs

Bits made of high quality S2-Steel
incl. Magnetic bit-holder and quick change bitholder.

JUEGO DE BITS, 113 pzas

Bits fabricados de acero S2 de alta calidad con porta bit magnético y porta bit de cambio rápido

113-tlg. Bitsatz • S2 Spezialstahl

- ⊕ je 7 Kreuz-Bits, 25 mm lang, PH 1 • PH 2 • PH 3
- ⊕ je 7 Pozidriv-Bits, 25 mm lang, PZ1 • PZ 2 • PZ 3
- ⊖ je 7 Flach-Bits, 25 mm lang, 4 mm • 6 mm
- je 7 Innen-Sechskant-Bits, 25 mm lang, 4 mm • 5 mm • 6 mm
- ⊕ je 2 T-Profil-Bits, 25 mm lang
T-10 • T-15 • T-20 • T-25 • T-27 • T-30 • T-40
- ⊕ je 1 T-Profil-Bits mit Loch, 25 mm lang
T-10 • T-15 • T-20 • T-25 • T-27 • T-30 • T-40
- ⊕ 3 Kreuz-Bits, 90 mm lang, PH 2
- ⊕ 3 Pozidriv-Bits, 90 mm lang, PZ 2
- ⊕ 3 T-Profil-Bits, 90 mm lang, T-20
- ⊕ je 1 T-Profil-Bits, 90 mm lang
T-10 • T-15 • T-25 • T-30
- je 1 Magnethalter und Schnellwechselhalter

Art. Nr.	EAN-Nummer	Größe	Gewicht	VPE	Art
29830	40 03315 70500 0	113-tlg.	1,800 kg	12	Box

Bit - Schraub - Satz 16-tlg

BIT- UND SCHRAUBSATZ 16-tlg.

Zweikomponenten-Schraubgriff mit abnehmbarem Schnellwechselfutter
 Schraubgriff als T-Griff verwendbar
 Bits aus S2-Stahl, 50 mm, verchromt
 In praktischer Reißverschlusstasche mit Gürtelclip und Halteschleufe für Schraubgriff

BIT- AND SCREWDRIVERSET, 16-pcs

2-component screwdriver-handle with removable quick-change chuck
 Screwdriver handle suitable as T-handle
 bits made of S2-steel, 50 mm, chrome-plated
 in functional zipper-bag with belt-clip and loop for screwdriver-handle

JUEGO DE BITS, 16 pzas.

Mango para atornillar de 2 componentes con porta bit cambio rapido
 Mango utilizable como mango en forma de T
 brocas de acero S2, 50 mm, cromadas
 en estuche con cremallera con clip de cinturon y lazo para mango para atornillar



Bits 50 mm S2 Spezialstahl	
●	3 - 4 - 5 - 6 mm
★	T10 - T15 - T20 - T25
⊕	PH1 - PH2 - PH3
⊖	4,5 - 5,5 - 6,0 mm
	Schraubgriff

Art. Nr.	EAN-Nummer	Größe	Gewicht	VPE	Art
11816	40 03315 71217 6	16-tlg.	0,500 kg	12	Blister

MIKRO-SCHRAUBENDREHERSATZ 15-tlg.

Zweikomponenten-Schraubgriff mit magnetischem Schnellwechselfutter und drehbarer Kappe
 7 x Bits aus S2-Stahl, 25 mm, verchromt
 7 x Schraubklingen aus legiertem Werkzeugstahl, 100 mm, verchromt
 alle Teile in praktischer Reißverschlusstasche mit zusätzlichem Stauraum für weitere Werkzeuge

MICRO SCREWDRIVER- AND BITSET, 15-pcs

2-component screwdriver-handle with magnetic quick-change chuck and rotatable cap
 7 x bits made of S2-steel, 25 mm, chrome-plated
 7 x screwdriver-blades made of alloy steel, 100 mm, chrome-plated
 all parts in functional zipper-bag with storage space for additional tools

JUEGO DE BITS Y ATORNILLADORES MICRO, 15 pzas.

Mango para atornillar de 2 componentes con porta bit magnetico y cambio rapido, cantonera giratoria
 7 x brocas de acero S2, 25 mm, cromadas
 7 x puntas de destornillador de acero aleado, 100 mm, cromadas
 todos componentes en estuche con cremallera con espacio adjunto para herramientas adicionales



Bits 25 mm S2 Spezialstahl verchromt	
⊕	PH000 - PH00 - PH0 - PH1
⊖	2,5 - 3,0 - 4,0 mm
	7 x Schraubklingen, Länge 100 mm aus legiertem Werkzeugstahl, verchromt
	Schraubgriff

Art. Nr.	EAN-Nummer	Größe	Gewicht	VPE	Art
11815	40 03315 71215 2	15-tlg.	0,450 kg	12	Blister

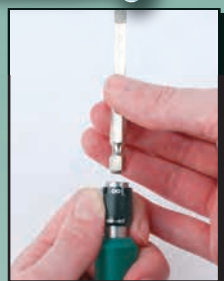



Bits



BIT - HALTER, rostfrei, magnetisch
mit zusätzlicher Haltefeder für Bits.
in praktischer Aufbewahrungsbox.

BIT HOLDER, magnetic
PORTA - BITS, magnético

Art. Nr.	EAN-Nummer	Größe	Gewicht	VPE	Art
20510	40 03315 68220 2	51 mm	0,041 kg	20	Hänge-Box



PH - BITS, 25 mm, 3 pcs. per Box
PH - BITS, 25 mm, caja de 3 pzas.

PROFI - KREUZ - BITS 25 mm, Inhalt pro Box 3 Stück.
nach DIN gefertigt, absolut maßgenau
in praktischer Aufbewahrungsbox

Art. Nr.	EAN-Nummer	Größe	Gewicht	VPE	Art
20100	40 03315 68188 5	PH 0	0,030 kg	20	Hänge-Box
20102	40 03315 68192 2	PH 2	0,032 kg	20	Hänge-Box
20103	40 03315 68193 9	PH 3	0,033 kg	20	Hänge-Box
20104	40 03315 68194 6	PH 4	0,042 kg	20	Hänge-Box

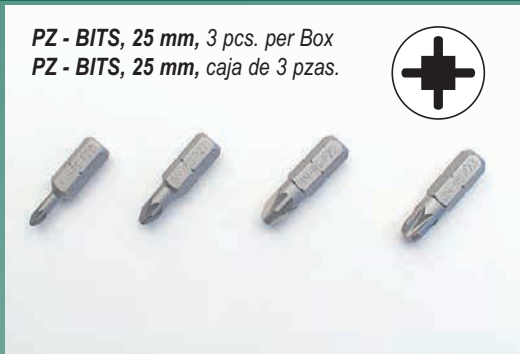

PZ - BITS, 25 mm, 3 pcs. per Box
PZ - BITS, 25 mm, caja de 3 pzas.

PROFI - POZIDRIV - BITS 25 mm, Inhalt pro Box 3 Stück.
nach DIN gefertigt, absolut maßgenau
in praktischer Aufbewahrungsbox.

Art. Nr.	EAN-Nummer	Größe	Gewicht	VPE	Art
20150	40 03315 68195 3	PZ 0	0,030 kg	20	Hänge-Box
20151	40 03315 68196 0	PZ 1	0,031 kg	20	Hänge-Box
20152	40 03315 68197 7	PZ 2	0,033 kg	20	Hänge-Box
20153	40 03315 68198 4	PZ 3	0,034 kg	20	Hänge-Box



HEX - BITS, 25 mm, 10 pcs. per Box
BITS HEXAGONALES, 25 mm,
caja de 10 pzas.

PROFI - INNENSECHSKANT - BITS 25 mm, Inhalt pro Box 10 Stück.
nach DIN gefertigt, absolut maßgenau, in praktischer Aufbewahrungsbox

Art. Nr.	EAN-Nummer	Größe	Gewicht	VPE	Art
20250	40 03315 68207 3	2,0 mm	0,061 kg	20	Hänge-Box
20251	40 03315 68208 0	2,5 mm	0,063 kg	20	Hänge-Box
20252	40 03315 68209 7	3,0 mm	0,064 kg	20	Hänge-Box
20253	40 03315 68210 3	4,0 mm	0,069kg	20	Hänge-Box
20254	40 03315 68211 0	5,0 mm	0,075 kg	20	Hänge-Box
20255	40 03315 68212 7	6,0 mm	0,083 kg	20	Hänge-Box
20256	40 03315 68213 4	7,0 mm	0,094 kg	20	Hänge-Box
20257	40 03315 68214 1	8,0 mm	0,103 kg	20	Hänge-Box

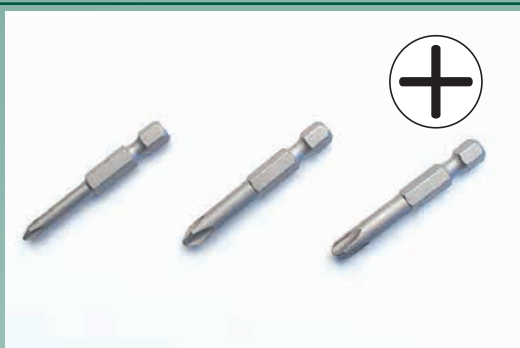

PROFI - KREUZSCHLITZ - BITS 50 mm, Inhalt pro Box 10 Stück.
nach DIN gefertigt, absolut maßgenau, in praktischer Aufbewahrungsbox.

PH - BITS, 50 mm, 10 pcs. per Box
PH - BITS, 50 mm, caja de 10 pzas.

Art. Nr.	EAN-Nummer	Größe	Gewicht	VPE	Art
20301	40 03315 68215 8	PH 1	0,109 kg	20	Hänge-Box
20303	40 03315 68217 2	PH 3	0,126 kg	20	Hänge-Box

BIT-UND SCHRAUBSORTIMENT 139-TLG.

Bits und Schlüssel aus Chrom-Vanadium-Stahl geschmiedet

- 9 Winkelschraubendreher–Innensechskant 1,5-10 mm
- 9 Winkelschraubendreher–T-Profil
T10 - T15 - T20 - T25 - T27 - T30 - T40 - T45 - T50
- 16 Bits, 50 mm lang
- 100 Bits, 25 mm lang
- 1 magnetischer Bithalter, 1 Bit-Adapter
- 1 T-Griff, 2 Schraubendrehergriffe

BIT-AND WRENCH SET, 139 PCS.





Bits and wrenches made of CV-steel, forged

- 9 Allenkeys-hexagon 1,5-10 mm
- 9 Allenkeys–T-type
T10 - T15 - T20 - T25 - T27 - T30 - T40 - T45 - T50
- 16 Bits, length 50 mm • 100 Bits, length 25 mm
- 1 magnetic bit holder, 1 T-Handle
- 1 Bit-adaptor, 2 Screwdriver handles





JUEGO DE 139 PZAS.

de bits y destornilladores Bits y llaves forjados de acero cromo vanadio

- 9 destornilladores
acodados – perfil forma T
T10 - T15 - T20 - T25 - T27 -
T30 - T40 - T45 - T50
- 9 destornilladores acodados –
hexágono interior 1,5-10 mm
- 16 bits, 50 mm longitud
- 100 bits, 25 mm longitud
- 1 porta – bits magnético
- 1 adaptador de bits
- 2 mangos para destornilladores

-  9 Bits 25mm lang
4 Bits 50 mm lang für Schlitzschrauben
-  6 Bits 25 mm lang
3 Bits 50 mm lang Philips Bits
-  15 Bits 25 mm lang
3 Bits 50 mm lang Pozidriv-Bits
-  4 Bits 25 mm lang für Sicherheitsspanner
(Schlitz mit mittiger Aussparung)
-  3 Klammerbits 25 mm lang

-  3 Innen-Vielzahn-Bits 25 mm lang
-  4 Bits für 3-Flügel-Schrauben 25 mm lang
-  3 Bits für 4-Flügel-Schrauben 25 mm lang
-  10 Innen-Sechskant-Bits, Zollmaße
25mm lang
-  6 Innen-Sechskant-Bits Safety, Zollmaße
25 mm lang

-  9 Innen-Sechskant-Bits, metrisch 25 mm lang
3 Innen-Sechskant-Bits, metrisch 50 mm lang
-  6 Innen-Sechskant-Bits Safety, metrisch
25 mm lang
-  4 Innen-Vierkant-Bits 25 mm lang
-  9 T-Profil-Bits 25 mm lang
3 T-Profil-Bits 50 mm lang
-  9 T-Profil-Bits Safety, 25 mm lang

Art. Nr.	EAN-Nummer	Größe	Gewicht	VPE	Art
29805	40 03315 70614 4	139-tlg.	1,750 kg	10	Karton



RATSCHEN - SATZ, 41-teilig

- 1 x Teleskop - Magnetheber
- 1 x Ratschenschraubgriff
mit Umschaltknopf für Rechts- /Linksbetrieb,
magnetische Bitaufnahme
- 1 x starre Verlängerung 100 mm
mit magnetischer Bitaufnahme
- 1 x flexible Verlängerung 150 mm
- 1 x Adapter für Steckschlüsseleinsätze
- 9 x Steckschlüsseleinsätze 6,3 mm (1/4") - Antrieb,
Chrom-Vanadium Stahl 5 • 6 • 7 • 8 • 9 • 10 • 11 • 12 • 13 mm
- 3 x Pozidriv - Bits, PZ 1 • PZ 2 • PZ 3
- 6 x Kreuzschlitz - Bits, PH 00 • PH 0 • 2 x PH 1 • PH 2 • PH 3
- 5 x Flach - Bits, 2 • 2,5 • 4 • 6 • 7 mm,
- 9 x T-Profil - Bits, T-6 • T-7 • T-8 • T-10 • T-15 • T-20 • T-25 • T-30 • T-40

RATCHET - SET, 41 pcs.

JUEGO DE CARRACA DE 41 pzas.



Art. Nr.	EAN-Nummer	Größe	Gewicht	VPE	Art
29092	40 03315 69935 4	41-tlg.	0,800 kg	10	Koffer

101-tlg. Schraub- und Bitsatz

BIT AND SOCKET SET, 101 pcs. • JUEGO DE BITS, 101 pzas.



101-tlg. Schraub- und Bitsatz

• Bit and socket set 101 pcs.

• Juego de bits 101 pzas

	Schraubknarrengriff mit umschaltbarem Rechts-/Linkslauf		64 x Bits, 25 mm aus Chrom-Vanadium Stahl
	Umschaltknarre 6,3 mm (1/4")		2 x 3 • 2 x 4 • 2 x 5 • 2 x 6 • 2 x 7 mm
	T-Gleitgriff aus Chrom-Vanadium Stahl		2 x PH0 • 4 x PH1 • 7 x PH2 • 2 x PH3
	Kardangelenk		2 x PZ0 • 3 x PZ1 • 5 x PZ2 • 2 x PZ3
	Verlängerung		T8 • T9 • 2 x T10 • 2 x T15 • 2 x T20 • 2 x T25 • 2 x T27 • 2 x T30 • T35 • 2 x T40
	magnetischer Bithalter		2 • 2,5 • 2 x 3 • 2 x 4 • 2 x 5 • 2 x 6 mm
	Adapter für Steckschlüsseleinsätze		17 x Bits, 50 mm aus Chrom-Vanadium Stahl
	Hakenschauber		5 • 6 mm
	12 x Steckschlüsseleinsatz 6,3 mm (1/4") aus Chrom-Vanadium Stahl		PH0 • PH1 • PH2 • PH3
	4 • 4,5 • 5 • 5,5 • 6 • 7 • 8 • 9 • 10 • 11 • 12 • 13 mm		PZ1 • PZ2
			T10 • T15 • T20 • T25 • T27 • T30
			4 • 5 • 6 mm

Art. Nr.

EAN-Nummer

Größe

Gewicht

VPE

Art

11845

40 03315 71334 0

101-tlg.

2,300 kg

10

Koffer

47-tlg. Werkzeugsatz

TOOL KIT, 47 pcs.

JUEGO DE COMBINADO DE HERRAMIENTAS, 47 pzas.

47-tlg. Werkzeugsatz

6 x Feinmechaniker-Schraubendreher,
Klingen aus Chrom-Vanadium Stahl

- ⊖ 2 x 50 • 2,5 x 50 • 3 x 50 mm
- ⊕ PH000 x 50 • PH00 x 50 • PH0 x 50 mm

35 Bits

- ⊕ PH0 • 2 x PH1 • 3 x PH2 • PH3
- ⊖ 2 • 2,5 • 3 • 4 • 5 • 6 • 7 mm
- ⊕ PZ0 • 2 x PZ1 • 3 x PZ2 • PZ3
- ⊕ T10 • T15 • T20 • T25 • T27 • T30 • T40
- 1,5 • 2 • 2,5 • 3 • 4 • 5 • 6 mm

Telefonzange 160 mm + 125 mm
Seitenschneider 150 mm + 115 mm
Kombizange 120 mm
Schraubknarregriff



Art. Nr.	EAN-Nummer	Größe	Gewicht	VPE	Art
11840	40 03315 71333 3	47-tlg.	1,600 kg	10	Koffer

30-tlg. Schraub- und Bitsatz

TOOL KIT, 30 pcs.

JUEGO DE COMBINADO DE HERRAMIENTAS, 30 pzas.

30-tlg. Schraub- und Bitsatz

8 x Feinmechaniker-Schraubendreher,
Klingen aus Chrom-Vanadium Stahl

- ⊖ 2,5 x 50 • 3 x 50 mm
- ⊕ PH00 x 50 • PH0 x 50 mm
- ⊕ T6 x 50 • T7 x 50 • T8 x 50 • T10 x 50 mm

5 x Werkstattschraubendreher

- ⊖ 5,5 x 75 • 6,5 x 100 • 8 x 150 mm
- ⊕ PH1 x 75 • PH2 x 100 mm

Schraubgriff für Bits

16 Bits

- ⊕ T10 • T15 • T20 • T25 • T27 • T30
- 3 • 4 • 5 • 6 mm
- ⊕ PH1 • PH2
- ⊕ PZ1 • PZ 2
- ⊖ 5 • 6 mm



Art. Nr.	EAN-Nummer	Größe	Gewicht	VPE	Art
11850	40 03315 71336 4	30-tlg.	1,600 kg	10	Koffer



Universal Haushalts-Werkzeugkoffer, 60-tlg.

⇒ die gebräuchlichsten Qualitätswerkzeuge für den Haushalt im praktischen Aufbewahrungskoffer
 ⇒ für Wandmontage geeignet

Household Toolkit, 60-pcs.

⇒ the mostly required quality tools for the household in practical storage kit
 ⇒ suitable for wall mounting

Maletin de herramientas para hogar, 60 pzas.

⇒ las herramientas de calidad más utilizadas para el hogar en maletin práctico
 ⇒ con soporte de pared

Art. Nr.	EAN-Nummer	Größe	Gewicht	VPE	Art
29065	40 03315 70384 6	60 tlg.	3,600 kg	4	Karton



KNARRE 10 mm (3/8")
KNARRE 12,5 mm (1/2")

für Steckschlüsselsatz No. M 2045
 für Steckschlüsselsatz No. M 2050 und M 2055

RATCHET 10 mm (3/8")
RATCHET 12,5 mm (1/2")

as contained in socket set No. M 2045
 as contained in socket set No. M 2050 and M 2055

CHICHARRA 10 mm (3/8")
CHICHARRA 12,5 mm (1/2")

de acero CV para Juego de Llaves Vaso No. M 2045
 de acero CV para Juego de Llaves Vaso No. M 2050 / 2055

Art. Nr.	EAN-Nummer	Größe	Gewicht	VPE	Art
20471	40 03315 70158 3	10 mm (3,8")	0,343 kg	10	Karton
20472	40 03315 70159 0	12,5 mm (1/2")	0,600 kg	10	Karton



KNARRE 6,3 mm (1/4")
KNARRE 10 mm (3/8")
KNARRE 12,5 mm (1/2")

für Steckschlüsselsatz No. M 2040 SL und M 2055 SL
 für Steckschlüsselsatz No. M 2045 SL
 für Steckschlüsselsatz No. M 2050 SL und M 2055 SL

RATCHET 6,3 mm (1/4")
RATCHET 10 mm (3/8")
RATCHET 12,5 mm (1/2")

as contained in socket set No. M 2040 SL and M 2055 SL
 as contained in socket set No. M 2045 SL
 as contained in socket set No. M 2050 SL and M 2055 SL

CHICHARRA 6,3 mm (1/4")
CHICHARRA 10 mm (3/8")
CHICHARRA 12,5 mm (1/2")

de acero CV para Juego de Llaves Vaso No. M 2040 SL/ 2055 SL
 de acero CV para Juego de Llaves Vaso No. M 2045 SL
 de acero CV para Juego de Llaves Vaso No. M 2050 SL / 2055 SL

Art. Nr.	EAN-Nummer	Größe	Gewicht	VPE	Art
2040-R-1/4	40 03315 07772 5	6,3 mm (1/4")	0,159 kg	10	Karton
2045-R-3/8	40 03315 07773 2	10 mm (3,8")	0,343 kg	10	Karton
2050-R-1/2	40 03315 07774 9	12,5 mm (1/2")	0,600 kg	10	Karton

Elektronische Drehmomentschlüssel



ELEKTRONISCHER DREHMOMENTSCHLÜSSEL

Art.-Nr: 18141 = Messbereich 17 - 170 Nm • 10 mm (3,8") Antrieb
 Art.-Nr: 18142 = Messbereich 20 - 200 Nm • 12,5 mm (1/2") Antrieb
 übersichtliche LCD Anzeige
 4 umschaltbare Maßeinheiten, 4 x AAA Batterien im Lieferumfang enthalten



ELECTRONIC TORQUE WRENCH

item-no. 18141 = capacity 17 - 170 Nm • 10 mm (3,8") Square drive
 item-no. 18142 = capacity 20 - 200 Nm • 12,5 mm (1,2") Square drive
 4 units of measurement : Nm • lbf.in • lbf.ft • kgf.m,
 4 batteries AAA included

LLAVE DINAMOMETRICA ELECTRÓNICA

Art.-Nr: 18141 = rango de medición = 17 - 170 Nm • 10 mm (3,8")cuadrado
 Art.-Nr: 18142 = rango de medición = 20 - 200 Nm • 12,5 mm (1,2")cuadrado
 4 unidades de medida: Nm • lbf.in • lbf.ft • kgf.m
 4 pilas AAA, incluidas

Art. Nr.	EAN-Nummer	Größe	Messbereich	Gewicht	VPE	Art
18141	40 03315 71269 5	10 mm (3,8")	17 - 170 Nm	1,750 kg	4	Koffer
18142	40 03315 71268 8	12,5 mm (1/2")	20 - 200 Nm	2,500 kg	4	Koffer



Leicht ablesbare Skala
 Easy to read scale
 Lectura facil

Einstellfenster mit Lupe

Einfach zu bedienende Sperrvorrichtung
 New locking device, easy to handle
 Nuevo sistema de facil bloqueo

AUTOMATISCHER DREHMOMENTSCHLÜSSEL

Messbereich 40 - 210 Nm • 12,5 mm (1/2") Antrieb
 mit Sichtfenster-Anzeige und Sperrvorrichtung

AUTOMATIC TORQUE WRENCH

capacity 40 - 210 Nm • 12,5 mm (1/2") square drive
 Window-type, with locking-device

LLAVE DINAMOMETRICA AUTOMATICA

capacidad 40 - 210 Nm • raiz 12,5 mm (1/2")
 con ventana y dispositivo de bloqueo

Art. Nr.	EAN-Nummer	Größe	Messbereich	Gewicht	VPE	Art
18145	40 03315 70376 1	12,5 mm (1/2")	40 - 210 Nm	1,400 kg	10	Koffer

Umschaltknarren

- aus Chrom-Vanadium Stahl geschmiedet
- matt verchromt

Reversible Ratchet

- Chrome Vanadium, forged
- matt chromium plated

Carraca Reversible

- de acero cromo vanadio forjado
- cromo mate



Art. Nr.	EAN-Nummer	Größe	Gewicht	VPE	Art
98440	40 03315 71391 3	6,3 mm (1/4")	0,159 kg	10	Karton
98441	40 03315 71392 0	10 mm (3,8")	0,343 kg	10	Karton
98442	40 03315 71394 4	12,5 mm (1/2")	0,600 kg	10	Karton

Umschaltknarren "PREMIUM"

- aus Chrom-Vanadium Stahl geschmiedet
- glasgestrahlte, kratz- und schlagfeste Oberfläche • 72 Zähne

KNARRE 6,3 mm (1/4") für Steckschlüsselsatz No. 29760, 29765, 29770, 29775

KNARRE 12,5 mm (1/2") für Steckschlüsselsatz No. 29765, 29770, 29775

RATCHET 6,3 mm (1/4") as contained in socket set No. 29760, 29765, 29770, 29775

RATCHET 12,5 mm (1/2") as contained in socket set No. 29765, 29770, 29775

CHICHARRA 6,3 mm (1/4") de acero CV para Juego de Llaves Vaso No. 29760, 29765, 29770, 29775

CHICHARRA 12,5 mm (1/2") de acero CV para Juego de Llaves Vaso No. 29765, 29770, 29775



Art. Nr.	EAN-Nummer	Größe	Gewicht	VPE	Art
29780	40 03315 71193 3	6,3 mm (1/4")	0,102 kg	10	Karton
29782	40 03315 71194 0	12,5 mm (1/2")	0,490 kg	10	Karton



SOCKETS, CV, 6,3 mm (1/4") DRIVE
LLAVES VASO, CV, RAIZ 6,3 mm (1/4")

6,3 mm (1/4") CV-Einsätze, DIN 3124, Flankensystem

Art. Nr.	EAN-Nummer	Größe	Gewicht	VPE	Art
19101	40 03315 68072 7	3,0 mm	0,014 kg	10	SB - Hänger
19102	40 03315 68073 4	4,0 mm	0,015 kg	10	SB - Hänger
19103	40 03315 68074 1	4,5 mm	0,015 kg	10	SB - Hänger
19104	40 03315 68075 8	5,0 mm	0,015 kg	10	SB - Hänger
19105	40 03315 68076 5	5,5 mm	0,015 kg	10	SB - Hänger
19106	40 03315 68077 2	6,0 mm	0,016 kg	10	SB - Hänger
19107	40 03315 68078 9	7,0 mm	0,017 kg	10	SB - Hänger
19108	40 03315 68079 6	8,0 mm	0,017 kg	10	SB - Hänger
19109	40 03315 68080 2	9,0 mm	0,020 kg	10	SB - Hänger
19110	40 03315 68081 9	10,0 mm	0,020 kg	10	SB - Hänger
19111	40 03315 68082 6	11,0 mm	0,028 kg	10	SB - Hänger
19112	40 03315 68083 3	12,0 mm	0,029 kg	10	SB - Hänger
19113	40 03315 68084 0	13,0 mm	0,033 kg	10	SB - Hänger
19114	40 03315 68085 7	14,0 mm	0,042 kg	10	SB - Hänger



SOCKETS, CV, 10 mm (3/8") DRIVE
LLAVES VASO, CV, RAIZ 10 mm (3/8")

10 mm (3/8") CV-Einsätze, DIN 3124, Flankensystem

Art. Nr.	EAN-Nummer	Größe	Gewicht	VPE	Art
19206	40 03315 68086 4	6,0 mm	0,027 kg	10	SB - Hänger
19214	40 03315 68094 9	14,0 mm	0,036 kg	10	SB - Hänger
19217	40 03315 68097 0	17,0 mm	0,060 kg	10	SB - Hänger
19218	40 03315 68098 7	18,0 mm	0,060 kg	10	SB - Hänger
19220	40 03315 68100 7	20,0 mm	0,082 kg	10	SB - Hänger
19221	40 03315 68101 4	21,0 mm	0,086 kg	10	SB - Hänger
19222	40 03315 68102 1	22,0 mm	0,094 kg	10	SB - Hänger



SOCKETS, CV, 12,5 mm (1/2") DRIVE
LLAVES VASO, CV, RAIZ 12,5 mm (1/2")

12,5 mm (1/2") CV-Einsätze, DIN 3124, Flankensystem

Art. Nr.	EAN-Nummer	Größe	Gewicht	VPE	Art
19310	40 03315 68103 8	10,0 mm	0,053 kg	10	SB - Hänger
19311	40 03315 68104 5	11,0 mm	0,056 kg	10	SB - Hänger
19312	40 03315 68105 2	12,0 mm	0,057 kg	10	SB - Hänger
19313	40 03315 68106 9	13,0 mm	0,058 kg	10	SB - Hänger
19314	40 03315 68107 6	14,0 mm	0,058 kg	10	SB - Hänger
19315	40 03315 68108 3	15,0 mm	0,060 kg	10	SB - Hänger
19316	40 03315 68109 0	16,0 mm	0,066 kg	10	SB - Hänger
19317	40 03315 68110 6	17,0 mm	0,072 kg	10	SB - Hänger
19318	40 03315 68111 3	18,0 mm	0,083 kg	10	SB - Hänger
19319	40 03315 68112 0	19,0 mm	0,083 kg	10	SB - Hänger
19320	40 03315 68113 7	20,0 mm	0,086 kg	10	SB - Hänger
19321	40 03315 68114 4	21,0 mm	0,087 kg	10	SB - Hänger
19322	40 03315 68115 1	22,0 mm	0,102 kg	10	SB - Hänger
19323	40 03315 68116 8	23,0 mm	0,118 kg	10	SB - Hänger
19324	40 03315 68117 5	24,0 mm	0,126 kg	10	SB - Hänger
19327	40 03315 68118 2	27,0 mm	0,164 kg	10	SB - Hänger
19330	40 03315 68119 9	30,0 mm	0,217 kg	10	SB - Hänger
19332	40 03315 68120 5	32,0 mm	0,240 kg	10	SB - Hänger



SOCKETS, CV, 20 mm (3/4") DRIVE
LLAVES VASO, CV, RAIZ 20 mm (3/4")

20 mm (3/4") CV-Einsätze, DIN 3124, Flankensystem

Art. Nr.	EAN-Nummer	Größe	Gewicht	VPE	Art
19419	40 03315 68121 2	19 mm	0,225 kg	10	SB - Hänger
19422	40 03315 68122 9	22 mm	0,231 kg	10	SB - Hänger
19424	40 03315 68123 6	24 mm	0,242 kg	10	SB - Hänger
19427	40 03315 68124 3	27 mm	0,242 kg	10	SB - Hänger
19430	40 03315 68125 0	30 mm	0,297 kg	10	SB - Hänger
19432	40 03315 68126 7	32 mm	0,312 kg	10	SB - Hänger
19436	40 03315 68127 4	36 mm	0,447 kg	10	SB - Hänger
19438	40 03315 68128 1	38 mm	0,504 kg	10	SB - Hänger
19441	40 03315 68129 8	41 mm	0,561 kg	10	SB - Hänger
19446	40 03315 68130 4	46 mm	0,736 kg	10	SB - Hänger
19450	40 03315 68131 1	50 mm	0,861 kg	10	SB - Hänger
19455	40 03315 68132 8	55 mm	0,975 kg	10	SB - Hänger
19460	40 03315 68133 5	60 mm	1,084 kg	10	SB - Hänger













„MULTI-LOCK“ Steckschlüsselsatz, 68-tlg.

68-tlg. Steckschlüsselsatz

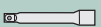
alle Teile aus Chrom-Vanadium Stahl geschmiedet, matt verchromt,
Steckschlüsseleinsätze mit Flankensystem
Umschaltknarren mit 72er Verzahnung

Multi - Lock:

Steckschlüsseleinsätze und Ringschlüssel zum Verschrauben von Vierkant-, Sechskant-, Vielzahn und T-Profil (außen) Schrauben.
Lösen von Schrauben mit leicht abgenutzten Köpfen.

-  2 x Umschaltknarre 12,5 mm (1/2")- und 6,3 mm (1/4") -Antrieb
-  2 x Kardangeln 12,5 mm (1/2")- und 6,3 mm (1/4") -Antrieb
-  1 x T-Gleitgriff, 6,3 mm (1/4") Antrieb
-  1 x Schraubendrehergriff mit 6,3 mm (1/4") Antrieb
-  3 x Innen-Sechskantstiftschlüssel: 1,5 • 2 • 2,5 mm
-  8 x Gabel-Ringschlüssel :
10 • 11 • 12 • 13 • 14 • 15 • 17 • 19 mm
-  2 x Verlängerung 12,5 mm (1/2"), 125 mm lang und 150 mm lang
-  1 x Verlängerung 6,3 mm (1/4"), 100 mm lang
-  15 x Steckschlüsseleinsatz 12,5 mm (1/2")-Antrieb:
10 • 11 • 12 • 13 • 14 • 15 • 16 • 17 • 19 • 21 • 22 • 24 • 27 • 30 • 32 mm
-  13 x Steckschlüsseleinsatz 6,3 mm (1/4") Antrieb:
4 • 4,5 • 5 • 5,5 • 6 • 7 • 8 • 9 • 10 • 11 • 12 • 13 • 14 mm
-  17 x Schraubklingen-Bits
-  2 x Zündkerzeneinsatz 12,5 mm (1/2") Antrieb, 16 + 21 mm
-  1 x Adapter für T-Gleitgriff

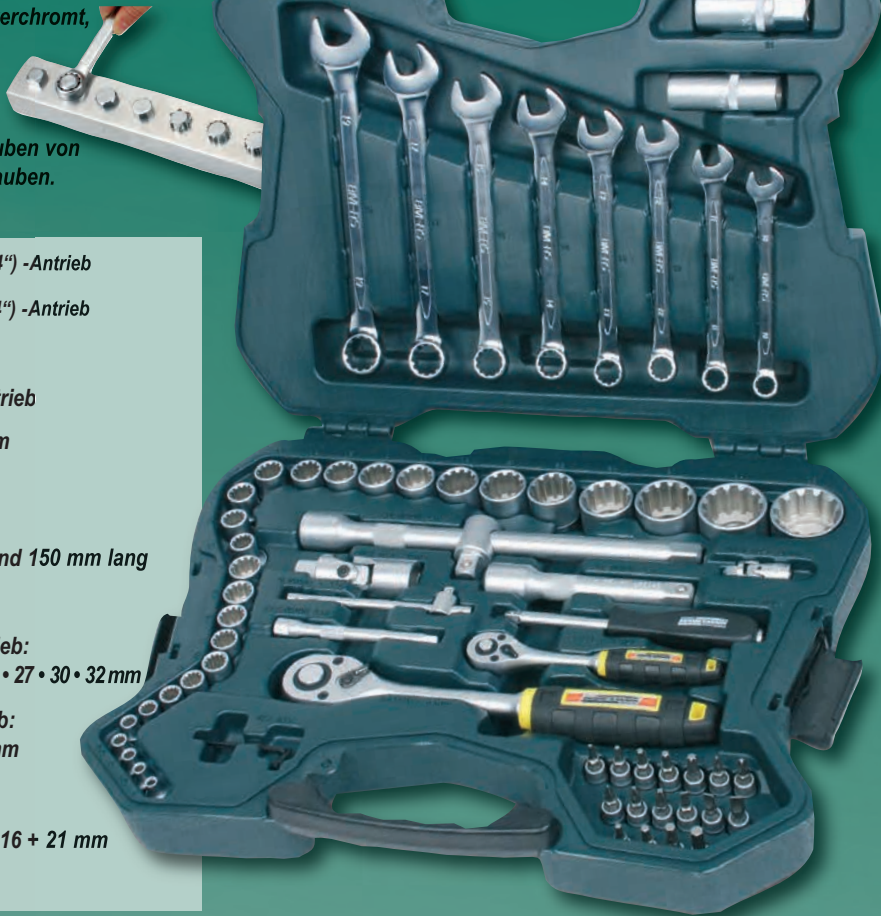

Art. Nr.	EAN-Nummer	Größe	Gewicht	VPE	Art
29168	40 03315 71039 4	68-tlg.	5,900 kg	2	Koffer

„MULTI-LOCK“ Gabel-Ringschlüsselsatz

alle Teile aus Chrom-Vanadium Stahl geschmiedet,
matt verchromt,

Multi - Lock:

Gabel- Ringschlüssel zum Verschrauben von Vierkant-, Sechskant-, Vielzahn und T-Profil (außen) Schrauben.
Lösen von Schrauben mit leicht abgenutzten Köpfen

-  8 x Gabel-Ringschlüssel : 8 • 10 • 11 • 12 • 13 • 14 • 17 • 19 mm



Art. Nr.	EAN-Nummer	Größe	Gewicht	VPE	Art
19830	40 03315 71040 0	8-tlg.	0,875 kg	10	Kassette

28-tlg. „MULTI-LOCK“ Schraub - Bit - Satz

Präzises Arbeiten durch ergonomisch geformten Handgriff und exakt gearbeitete Einsätze
Chrom-Vanadium Stahl, Feinverzahnte Knarre 72 Zähne
Saubere und sichere Aufbewahrung in Kunststoffkassette.

MULTI-LOCK PRECISION SOCKET SET, 28 pcs.

MULTI-LOCK JUEGO DE 28 LLAVES VASO DE PRECISION

Bits 25mm

⊕ PH1 • PH2

⊕ PZ1 • PZ2

⊖ 4,5 • 6 mm

● 3 • 4 • 5 mm

⊗ T10 • T15 • T20 • T25 • T27 • T30 • T40

5 • 6 • 7 • 8 • 9 • 10 • 11 • 12 • 13 mm

Verlängerung 50 mm

Adapter

1 Umschaltknarre 6,3 mm (1/4")



Art. Nr.	EAN-Nummer	Größe	Gewicht	VPE	Art
29185	40 03315 71298 5	28-tlg.	0,380 kg	15	Box



94-tlg. STECKSCHLÜSSEL SATZ
 alle Steckschlüsseleinsätze und Betätigungswerkzeuge aus Chrom-Vanadium Stahl geschmiedet, glasgestrahlte, kratz- und schlagfeste Oberfläche
 Härte, Drehmoment und Maßhaltigkeit sämtlicher Teile entsprechen den gültigen DIN-Normen
 stabiler Metall-Tragekoffer mit Kantenschutz
 Bits aus hochwertigem S2-Stahl, "blue finish"
 Korrosionsschutz und längere Lebensdauer durch spezielle Oberflächenbehandlung



SOCKET SET, 94 pcs. • JUEGO DE LLAVES VASO, 94 pzas

- | | | |
|---|--|--|
| 2 x Umschaltknarre 12,5 mm (1/2") + 6,3 mm (1/4"), 72 Zähne aus CR-V
1 x Schraubendrehergriff 6,3 mm (1/4"), aus CR-V
4 x Verlängerung aus CR-V 2 x 12,5 mm, 125 + 250 mm • 2 x 6,3 mm, 50 + 100 mm
1 x flexible Verlängerung 6,3 mm (1/4"), 150 mm CR-V
1 x T-Gleitgriff 6,3 mm (1/4"), aus CR-V
17 x Bit - Einsätze 6,3 mm (1/4"),
Einsätze CR-V, Bits aus S2
6 x ⊕ T8 • T10 • T15 • T20 • T25 • T30
2 x ⊕ PH1 • PH2
3 x ⊖ 4 • 5,5 • 6,5 mm
4 x ⊙ 3 • 4 • 5 • 6 mm
2 x ⊕ PZ1 • PZ2 | 15 x 30 mm Bits aus S2
4 x ⊕ T35 • T40 • T45 • T50
2 x ⊕ PH3 • PH4
3 x ⊖ 5,5 • 6,5 • 8 mm
4 x ⊙ 5,5 • 6,5 • 7 • 8 mm
2 x ⊕ PZ3 • PZ4
1 x Steckschlüssel-Adapter 6,3 mm (1/4"), CR-V
2 x Kardangelen 12,5 + 6,3 mm aus CR-V
1 x Adapter für T-Gleitgriff 12,5 x 10 mm, CR-V
2 x Zündkerzeneinsatz 12,5 mm (1/2"), 16 + 21 mm aus CR-V
1 x Adapter für Bits 12,5 x 8 mm aus CR-V | 4 x Steckschlüsseleinsatz 12,5 mm (1/2"), lang, CR-V, Super Lock 14 • 15 • 17 • 19 mm
8 x Steckschlüsseleinsatz 6,3 mm (1/4"), lang, CR-V, Super Lock 6 • 7 • 8 • 9 • 10 • 11 • 12 • 13 mm
13 x Steckschlüsseleinsatz 6,3 mm (1/4"), CR-V, Super-Lock, 4 • 4,5 • 5 • 5,5 • 6 • 7 • 8 • 9 • 10 • 11 • 12 • 13 • 14 mm
18 x Steckschlüsseleinsatz 12,5 mm (1/2"), CR-V Super-Lock 10 • 11 • 12 • 13 • 14 • 15 • 16 • 17 • 18 • 19 • 20 • 21 • 22 • 23 • 24 • 27 • 30 • 32 mm
3 x Stiftschlüssel aus CR-V, 1,5 • 2 • 2,5 mm |
|---|--|--|

Art. Nr.	EAN-Nummer	Größe	Gewicht	VPE	Art
29775	40 03315 71192 6	94-tlg.	8,500 kg	2	Koffer



Superlock Steckschlüssel
 Durch das Wellenprofil der Steckschlüssel-Einsätze wird das Drehmoment nicht auf die Ecken, sondern zu 100% auf die Flanken der Schraube oder Mutter übertragen.
 - Dies erlaubt höhere Drehmomente
 - Selbst Schraubköpfe mit bereits abgerundeten Ecken lassen sich problemlos lösen



46-tlg. STECKSCHLÜSSELSATZ
SOCKET SET, 46 pcs.
JUEGO DE LLAVES VASO, 46 pzas

Alle Steckschlüsseleinsätze und Betätigungswerkzeuge aus Chrom-Vanadium Stahl geschmiedet, glasgestrahlte, kratz- und schlagfeste Oberfläche
 Härte, Drehmoment und Maßhaltigkeit sämtlicher Teile entsprechen den gültigen DIN-Normen
 stabiler Metall-Tragekoffer mit Kantenschutz
 Bits aus hochwertigem S2-Stahl, "blue finish"
 Korrosionsschutz und längere Lebensdauer durch spezielle Oberflächenbehandlung



- | | | |
|---|--|--|
| 1 x Umschaltknarre 6,3 mm (1/4"), 72 Zähne aus CR-V
1 x Schraubendrehergriff 6,3 mm (1/4"), CR-V
1 x T-Gleitgriff 6,3 mm (1/4") aus CR-V
1 x flexible Verlängerung 6,3 mm, 150 mm CR-V | 2 x Verlängerung aus CR-V 2 x 6,3 mm (1/4"), 50 + 100 mm
21 x Bit - Einsätze 6,3 mm (1/4")
Einsätze CR-V, Bits aus S2
6 x ⊕ T10 • T15 • T20 • T25 • T30 • T40
3 x ⊕ PH1 • PH2 • PH3
3 x ⊖ 4 • 5,5 • 6,5 mm
6 x ⊙ 2 • 2,5 • 3 • 4 • 5 • 6 mm
3 x ⊕ PZ1 • PZ2 • PZ3 | 1 x Steckschlüssel-Adapter 6,3 mm (1/4"), 30 mm aus CR-V
1 x Kardangelen 6,3 mm (1/4") aus CR-V
13 x Steckschlüsseleinsatz 6,3 mm (1/4") CR-V, Super-Lock, 4 • 4,5 • 5 • 5,5 • 6 • 7 • 8 • 9 • 10 • 11 • 12 • 13 • 14 mm
4 x Stiftschlüssel aus CR-V, 1,27 • 1,5 • 2 • 2,5 mm |
|---|--|--|

Art. Nr.	EAN-Nummer	Größe	Gewicht	VPE	Art
29760	40 03315 71189 6	46-tlg.	2,600 kg	6	Koffer



82-tlg. STECKSCHLÜSSELSATZ

SOCKET SET, 82 pcs.

JUEGO DE LLAVES VASO, 82 pzas

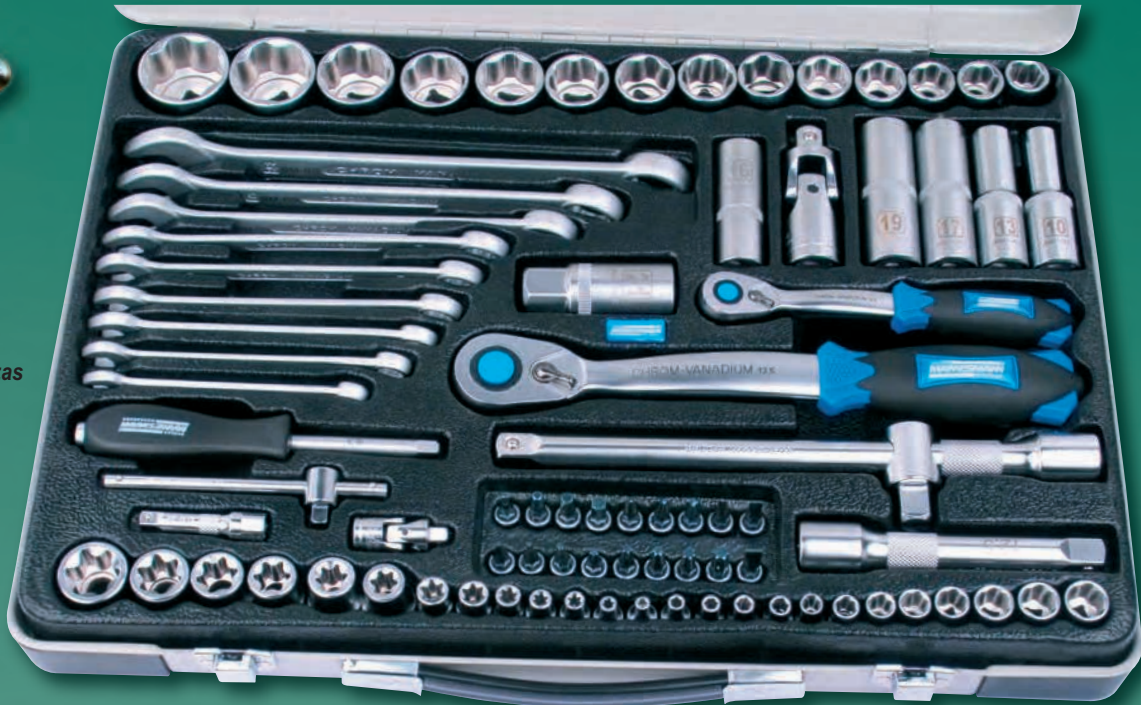

82-tlg. STECKSCHLÜSSELSATZ

Alle Steckschlüsseleinsätze und Betätigungswerkzeuge aus Chrom-Vanadium Stahl geschmiedet, glasgestrahlte, kratz- und schlagfeste Oberfläche
 Härte, Drehmoment und Maßhaltigkeit sämtlicher Teile entsprechen den gültigen DIN-Normen
 stabiler Metall-Tragekoffer mit Kantenschutz
 Bits aus hochwertigem S2-Stahl, "blue finish"
 Korrosionsschutz und längere Lebensdauer durch spezielle Oberflächenbehandlung

- 2 x Umschaltknarre 12,5 mm (1/2") + 6,3 mm (1/4"), 72 Zähne aus CR-V
- 1 x Schraubendrehergriff 6,3 mm (1/4"), aus CR-V
- 3 x Verlängerung aus CR-V 2 x 12,5 mm (1/2") 125 + 250 mm • 1 x 6,3 mm (1/4"), 50 mm
- 9 x Gabel-Ringschlüssel aus CR-V 8 • 10 • 11 • 12 • 13 • 14 • 17 • 19 • 22 mm
- 1 x T-Gleitgriff 6,3 mm (1/4") aus CR-V
- 2 x Kardangeln 12,5 mm (1/2") + 6,3 mm (1/4") aus CR-V

- 18 x Bit - Einsätze 6,3 mm (1/4") Einsätze CR-V, Bits aus S2
- 8 x \oplus T8 • T10 • T15 • T20 • T25 • T27 • T30 • T40
- 3 x \oplus PH1 • PH2 • PH3
- 3 x \otimes 4 • 5,5 • 7 mm
- 4 x \bullet 3 • 4 • 5 • 6 mm
- 2 x Zündkerzeinsatz 12,5 mm (1/2"), 16 + 21 mm aus CR-V
- 4 x Steckschlüsseleinsatz 12,5 mm (1/2"), lang, CR-V, Super Lock 10 • 13 • 17 • 19 mm
- 1 x Adapter für T-Gleitgriff 12,5 mm x 10 mm aus CR-V

- 12 x Steckschlüsseleinsatz 6,3 mm aus CR-V, Super-Lock, 4 • 4,5 • 5 • 5,5 • 6 • 7 • 8 • 9 • 10 • 11 • 12 • 13 mm
- 14 x Steckschlüsseleinsatz 12,5 mm aus CR-V, Super-Lock 14 • 15 • 16 • 17 • 18 • 19 • 20 • 21 • 22 • 23 • 24 • 27 • 30 • 32 mm
- 7 x Steckschlüsseleinsatz E-Profil, 6,3 mm aus CR-V, E4 • E5 • E6 • E7 • E8 • E10 • E11 mm
- 6 x Steckschlüsseleinsatz E-Profil, 12,5 mm aus CR-V, E12 • E14 • E16 • E18 • E20 • E24 mm

Art. Nr.	EAN-Nummer	Größe	Gewicht	VPE	Art
29770	40 03315 71191 9	82-tlg.	9,000 kg	2	Koffer



Superlock Steckschlüssel
 Durch das Wellenprofil der Steckschlüssel-Einsätze wird das Drehmoment nicht auf die Ecken, sondern zu 100% auf die Flanken der Schraube oder Mutter übertragen.
 - Dies erlaubt höhere Drehmomente
 - Selbst Schraubköpfe mit bereits abgerundeten Ecken lassen sich problemlos lösen



55-tlg. STECKSCHLÜSSELSATZ

SOCKET SET, 55 pcs.

JUEGO DE LLAVES VASO, 55 pzas

Alle Steckschlüsseleinsätze und Betätigungswerkzeuge aus Chrom-Vanadium Stahl geschmiedet, glasgestrahlte, kratz- und schlagfeste Oberfläche
 Härte, Drehmoment und Maßhaltigkeit sämtlicher Teile entsprechen den gültigen DIN-Normen
 stabiler Metall-Tragekoffer mit Kantenschutz
 Bits aus hochwertigem S2-Stahl, "blue finish"
 Korrosionsschutz und längere Lebensdauer durch spezielle Oberflächenbehandlung



- 2 x Umschaltknarre 12,5 mm (1/2") + 6,3 mm (1/4"), 72 Zähne aus CR-V
- 1 x Schraubendrehergriff 6,3 mm (1/4"), CR-V
- 1 x T-Gleitgriff 6,3 mm (1/4") aus CR-V
- 3 x Verlängerung aus CR-V 2 x 12,5 mm (1/2"), 75 + 250 mm • 1 x 6,3 mm (1/4") 50 mm

- 1 x Adapter für T-Gleitgriff 12,5 x 10 mm, CR-V
- 12 x Bit - Einsätze 6,3 mm (1/4") Einsätze CR-V, Bits aus S2
- 4 x \oplus T20 • T25 • T27 • T30
- 2 x \oplus PH1 • PH2
- 2 x \otimes 4 • 5,5 mm
- 4 x \bullet 3 • 4 • 5 • 6 mm
- 6 x Stiftschlüssel aus CR-V, 0,9 • 1,27 • 1,5 • 2 • 2,5 • 3,0 mm

- 2 x Zündkerzeinsatz 12,5 mm (1/2"), 16 + 21 mm aus CR-V
- 2 x Kardangeln 12,5 + 6,3 mm aus CR-V
- 12 x Steckschlüsseleinsatz 6,3 mm aus CR-V, Super-Lock, 4 • 4,5 • 5 • 5,5 • 6 • 7 • 8 • 9 • 10 • 11 • 12 • 13 mm
- 13 x Steckschlüsseleinsatz 12,5 mm aus CR-V, Super-Lock, 10 • 11 • 12 • 13 • 14 • 15 • 17 • 19 • 22 • 24 • 27 • 30 • 32 mm

Art. Nr.	EAN-Nummer	Größe	Gewicht	VPE	Art
29765	40 03315 71190 2	55-tlg.	5,500 kg	3	Koffer



STECKSCHLÜSSELSATZ, CV-Stahl

6,3 mm (1/4") + 12,5 mm (1/2"),
94-tlg., mehrschichtige, matt-verchromte Oberfläche,
hervorragende Verarbeitung und Ausführung. Sämtliche Teile
entsprechen in Bezug auf Härte, Drehmoment und Maßhaltigkeit
den gültigen DIN-Normen.

COMBINATION SOCKET SET,

6,3 mm (1/4") + 12,5 mm (1/2"), DRIVE, CV, 94 pcs.

JUEGO DE 94 LLAVES VASO,

6,3 mm (1/4") + 12,5 mm (1/2"), acero CV



6,3 mm



- 13 4, 4.5, 5, 5.5, 6, 7, 8, 9, 10, 11, 12, 13, 14 mm
- 8 6, 7, 8, 9, 10, 11, 12, 13 mm
- 4 3, 4, 5, 6 mm
- 3 4, 5, 7 mm
- 2 Nr. 1, 2
- 2 Nr. 1, 2
- 6 T-8, T-10, T-15, T-20, T-25, T-30

12,5 mm



- 18 10, 11, 12, 13, 14, 15, 16, 17, 18, 19, 20, 21, 22, 23, 24, 27, 30, 32 mm
- 4 14, 15, 17, 19 mm
- 2 16, 21 mm
- 4 5.5, 6.5, 7, 8 mm
- 3 6, 6.5, 8 mm
- 2 Nr. 3, 4
- 2 Nr. 3, 4
- 4 T-35, T-40, T-45, T-50
- 3 1.5, 2, 2.5 mm

Art. Nr.	EAN-Nummer	Größe	Gewicht	VPE	Art
2055	40 03315 07697 1	94-tlg.	6,235 kg	4	Karton

STECKSCHLÜSSELSATZ, CV Stahl 6,3 mm (1/4"), 46-teilig

SOCKET SET 6,3 mm (1/4"), 46 pcs.

JUEGO DE 46 LLAVES VASO 6,3 mm (1/4")



- 1 x Umschaltknarre 6,3 mm (1/4")
- 2 x Verlängerung 50 + 100 mm
- 1 x Schraubendrehergriff 6,3 mm
- 1 x T-Gleitgriff 6,3 mm, 100 mm
- 1 x flexible Verlängerung 6,3 mm 150 mm

- 1 x Kardangeln 6,3 mm
- 4 x Innensechskantschlüssel 1,27 • 1,5 • 2,0 • 2,5 mm
- 13 x Steckschlüsseleinsätze 6,3 mm 4 • 4,5 • 5 • 5,5 • 6 • 7 • 8 • 9 • 10 • 11 • 12 • 13 • 14 mm
- 1 x Adapter 6,3 mm (1/4")

- 21 x Schraubklingeneinsätze
- 3 x 4 • 5,5 • 6,5 mm
- 3 x PH1 • PH2 • PH3
- 3 x PZ1 • PZ2 • PZ3
- 6 x T10 • T15 • T20 T25 • T30 • T40
- 6 x 2 • 2,5 • 3 • 4 • 5 • 6 mm

Art. Nr.	EAN-Nummer	Größe	Gewicht	VPE	Art
2040	40 03315 07694 0	46-tlg.	1,211 kg	15	Kassette

65-tlg. STECKSCHLÜSSELSATZ, CV-Stahl

COMBINATION SOCKET SET, CV, 65 pcs.

JUEGO DE 65 LLAVES VASO, acero CV



- 1 x Umschaltknarre 6,3 mm (1/4"), 72 Zähne
- 1 x Verlängerung 50 mm
- 1 x Schraubendrehergriff 6,3 mm (1/4")
- 1 x T-Gleitgriff 1/4"
- 1 x flexible Verlängerung 6,3 mm (1/4") 150 mm
- 1 x Kardangeln 6,3 mm (1/4")

- 3 x Innensechskantschlüssel 1,5 • 2,0 • 2,5 mm
- 13 x Steckschlüsseleinsätze 6,3 mm 4 • 4,5 • 5 • 5,5 • 6 • 7 • 8 • 9 • 10 • 11 • 12 • 13 • 14 mm
- 1 x Adapter 6,3 mm (1/4")
- 9 x Schraubklingeneinsätze
- 2 x 4 • 5,5 mm
- 3 x PH1 • PH2 • PH3
- 2 x T15 • T20
- 2 x 3 • 4

- 16 x Bits 50 mm
- 3 x 3 • 4 • 5 mm
- 3 x PH1 • PH2 • PH3
- 3 x PZ0 • PZ1 • PZ2
- 3 x T15 • T20 • T25
- 4 x 3 • 4 • 5 • 6
- 17 x Bits 25 mm
- 4 x 3 • 4 • 5 • 6 mm
- 3 x PH0 • PH1 • PH2
- 3 x PZ0 • PZ1 • PZ2
- 3 x T15 • T20 • T25
- 4 x 3 • 4 • 5 • 6

Art. Nr.	EAN-Nummer	Größe	Gewicht	VPE	Art
29165	40 03315 71159 9	65-tlg.	1,500 kg	8	Kassette

94-tlg. Steckschlüsselsatz

gefertigt aus **CHROM-VANADIUM STAHL**
in hochwertiger Industriequalität nach **DIN**











6,3 mm (1/4") + 12,5 mm (1/2"), mehrschichtige, matt-verchromte Oberfläche, hervorragende Verarbeitung und Ausführung. Sämtliche Teile entsprechen in Bezug auf Härte, Drehmoment und Maßhaltigkeit den gültigen DIN-Normen.

COMBINATION SOCKET SET, 6,3 mm (1/4") + 12,5 mm (1/2"), CV, 94 pcs.

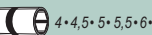





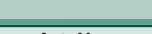

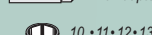
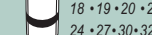

JUEGO DE 94 LLAVES VASO, 6,3 mm (1/4") + 12,5 mm (1/2"), acero CV

12,5 mm 1/2" & 6,3 mm 1/4"

6,3 mm (1/4") - Antrieb

-  biegsame Verlängerung 140 mm
-  2 x Verlängerung 50 mm, 100 mm
-  T-Gleitgriff
-  Kardangelenke
-  Adapter 6,3 mm für Steckschlüsselsätze 6,3 mm
-  Schraubendrehergriff
-  4 • 4,5 • 5 • 5,5 • 6 • 7 • 8 • 9 • 10 • 11 • 12 • 13 • 14 mm
-  6 • 7 • 8 • 9 • 10 • 11 • 12 • 13 mm
-  3 • 4 • 5 • 6 mm
-  4 • 5,5 • 7 mm
-  PZ 1 • PZ 2
-  PH 1 • PH 2
-  T-8 • T-10 • T-15 • T-20 • T-25 • T-30

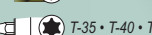
12,5 mm (1/2") - Antrieb

-  2 x Verlängerung 125 mm, 250 mm
-  T-Griff Adapter
-  Kardangelenke
-  Bit-Adapter 12,5 mm (1/2") auf 8 mm
-  10 • 11 • 12 • 13 • 14 • 15 • 16 • 17 • 18 • 19 • 20 • 21 • 22 • 23 • 24 • 27 • 30 • 32 mm
-  14 • 15 • 17 • 19 mm
-  16 • 21 mm
-  5,5 • 6,5 • 7 • 8 mm
-  6 • 6,5 • 8 mm
-  PZ 3 • PZ 4
-  PH 3 • PH 4
-  T-35 • T-40 • T-45 • T-50
-  1,5 • 2 • 2,5 mm

Art. Nr.	EAN-Nummer	Größe	Gewicht	VPE	Art
2055 SL	40 03315 65029 4	94-tlg.	6,236 kg	4	Karton













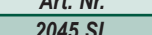

STECKSCHLÜSSELSATZ CV-Stahl, 10 mm (3/8"), 61-teilig
mehrschichtige, matt-verchromte Oberfläche, hervorragende Verarbeitung u. Ausführung. Sämtliche Teile entsprechen in Bezug auf Härte, Drehmoment u. Maßhaltigkeit den gültigen DIN-Normen.

SOCKET SET 10 mm (3/8"), 61 pcs. Chrome Vanadium, dull chromium plated

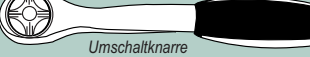
JUEGO DE 61 LLAVES VASO 10 mm (3/8") de acero CV, cromado mate, en caja de plástico verde

10 mm 3/8"

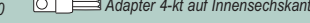
-  Steckschlüsselsätze ca. 60 mm lang: 8 • 9 • 10 • 11 • 12 • 13 • 14 • 15 • 17 • 19 mm
-  Steckschlüsselsätze ca. 30 mm lang: 6 • 7 • 8 • 9 • 10 • 11 • 12 • 13 • 14 • 15 • 16 • 17 • 18 • 19 • 20 • 21 • 22 • 24 mm
-  Innensechskant 3 • 4 • 5 • 6 • 7 • 8 • 10 mm
-  Schlitz 5,5 • 6,5 • 8 mm
-  Kreuz PH1 • PH2 • PH3
-  Pozidriv PZ 1 • PZ 2 • PZ 3
-  T-Profil T-15 • T-20 • T-25 • T-27 • T-30 • T-40 • T-45 • 2x T-50

-  Umschaltknarre
-  Zündkerzeneinsätze 16 mm + 21 mm
-  Kardangelenke
-  Verlängerung 75 mm + 250 mm
-  T-Griff Adapter
-  Adapter 4-kt auf Innensechskant 8 mm

Art. Nr.	EAN-Nummer	Größe	Gewicht	VPE	Art
2045 SL	40 03315 65027 0	61-tlg.	4,052 kg	6	Karton















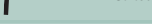

STECKSCHLÜSSELSATZ, CV Stahl 6,3 mm (1/4"), 46-teilig

SOCKET SET 6,3 mm (1/4"), 46 pcs.

JUEGO DE 46 LLAVES VASO 6,3 mm (1/4")

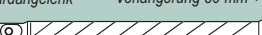
6,3 mm 1/4"

-  Steckschlüsselsätze 4 • 4,5 • 5 • 5,5 • 6 • 7 • 8 • 9 • 10 • 11 • 12 • 13 • 14 mm
-  Innensechskant 2 • 2,5 • 3 • 4 • 5 • 6 mm
-  Schlitz 4 • 5,5 • 6,5 mm
-  Kreuz PH1 • PH2 • PH3
-  Pozidriv PZ 1 • PZ 2 • PZ 3
-  T-Profil T-10 • T-15 • T-20 • T-25 • T-30 • T-40
-  Stiftschlüssel 1,27 • 1,5 • 2 • 2,5 mm

-  Knarre
-  Schraubgriff
-  Kardangelenke
-  Verlängerung 50 mm + 100 mm
-  Flexible Verlängerung 150 mm
-  Gleitgriff 100 mm
-  Adapter 6-kt

Art. Nr.	EAN-Nummer	Größe	Gewicht	VPE	Art
2040 SL	40 03315 65026 3	46-tlg.	1,211 kg	15	Karton



82-tlg. Werkzeug- koffer

Chrom - Vanadium Stahl



WERKZEUGKOFFER, 82-teilig

6,3 mm (1/4") + 12,5 mm (1/2"),

- Bits, Steckschlüsseinsätze und Gabel- Ringschlüssel aus Chrom - Vanadium Stahl
- matt-verchromte Oberfläche,
- Sämtliche Teile entsprechen in Bezug auf Härte, Drehmoment u. Maßhaltigkeit den gültigen DIN-Normen.

PROFESIONAL TOOL KIT, 82 pcs.

6,3 mm (1/4") + 12,5 mm (1/2"),

JUEGO DE HERRAMIENTAS, 82 pzas.

6,3 mm (1/4") + 12,5 mm (1/2"),



2 x Umschaltknarre
12,5 mm (1/2") • 6,3 mm (1/4")



2 x Zündkerzeneinsätze: 16 • 21 mm



2 x Verlängerungen 12,5 mm (1/2")
125 • 250 mm



2 x Verlängerungen 6,3 mm (1/4")
50 • 100 mm



Flexible Verlängerung 6,3 mm (1/4")



Schraubendrehergriff 6,3 mm (1/4") - Antrieb



Gleitgriff 6,3 mm (1/4")



2 x Kardangelen
12,5 mm (1/2") • 6,3 mm (1/4")



1 x T-Griff Adapter

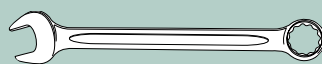

Gabel- Ringschlüssel
8 • 10 • 11 • 12 • 13 • 14 • 17 • 19 • 22 mm



12 Steckschlüsseinsätze 12,5 mm (1/2")
14 • 15 • 17 • 18 • 19 • 20 • 21 •
22 • 24 • 27 • 30 • 32 mm



13 Steckschlüsseinsätze 6,3 mm (1/4")
4 • 4,5 • 5 • 5,5 • 6 • 7 • 8 • 9 •
10 • 11 • 12 • 13 • 14 mm



Bitadapter 6,3 mm (1/4") x 6,3 mm



17 Biteinsätze 6,3 mm (1/4")
 ⊕ T 10 • T 15 • T 20 • T 25 • T 27 • T 30
 ⊕ PZ 1 • PZ 2, ⊕ PH 1 • PH 2
 ⊖ Schlitz 4 • 5,5 • 7 mm
 ● Innensechskant 3 • 4 • 5 • 6 mm



16 Bits
 ⊕ 3 x Bit PH 1 • PH 2 • PH 3
 ● 5 x Innensechskant 3 • 4 • 5 • 6 • 8 mm
 ⊕ 4 x T-Profil Bits T 25 • T 30 • T 40 • T 45
 ⊖ 4 x Schlitz 4 • 5 • 6 • 8 mm

Art. Nr.	EAN-Nummer	Größe	Gewicht	VPE	Art
29112	40 03315 70758 5	82-tlg.	5,800 kg	4	Koffer

Steckschlüssel- Satz 130-tlg.

aus Chrom-Vanadium Stahl



1 x Umschaltknarre 6,3 mm (1/4")
72 Zähne



1 x Verlängerung 50 mm



1 x Schraubendrehergriff

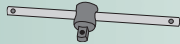

1 x T-Gleitgriff



13 x Steckschlüsseleinsatz 6,3 mm (1/4")
4 · 4,5 · 5 · 5,5 · 6 · 7 · 8 ·
9 · 10 · 11 · 12 · 13 · 14 mm



7 x Innensechskantschlüssel
1,27 · 1,5 · 2 · 2,5 · 3 · 4 · 5 mm



1 x Hakenschrauber



1 x Bitadapter 6,3 mm (1/4")

- ⊕ Bit 50 mm lang PH1 · PH2
- ⊖ Bit 50 mm lang 4 · 6 mm
- ⊕ 2 x PH0 · 2 x PH1 · 4 x PH2 · 2 x PH3
- ⊖ 3 · 4 · 4,5 · 5 · 5,5 · 6 · 6,5 · 7 · 8 mm
- ⊕ 2 x PZ0 · 2 x PZ1 · 4 x PZ2 · 2 x PZ3
- ⊕ T8 · T10 · T15 · T20 · T25 · T27 · T30 · T35 · T40 · T45
- ⊖ 1/16 · 5/64 · 3/32 · 7/64 · 1/8 · 9/64 · 5/32 · 3/16 · 7/32 · 1/4
- ⊕ T8 · T10 · T15 · T20 · T25 · T27 · T30 · T35 · T40
- ⊖ 5/64 · 3/32 · 7/64 · 1/8 · 9/64 · 5/32



⊖ 4 · 6 · 8 · 10

⊕ 1 · 2 · 3 · 4

⊕ C1 · C2 · C3

⊖ 1,5 · 2 · 2,5 · 3 · 4 · 5 · 5,5 · 6 · 8

⊖ 2 · 2,5 · 3 · 4 · 5 · 6

⊖ S0 · S1 · S2 · S3

⊕ 6 · 8 · 10

⊖ 5 · 6 · 8

Art. Nr.	EAN-Nummer	Größe	Gewicht	VPE	Art
29166	40 03315 71422 4	130-tlg.	1,500 kg	10	Kassette

Bitsatz 101-tlg.

Bit set, 101-pcs.

Juego de puntas, 101-pzas



1 x umschaltbarer Knarren-Schraubgriff



1 x Hakenschrauber



2 x Adapter für
Steckschlüsseleinsätze 25 + 50 mm



1 x Bitadapter 6,3 mm (1/4")



1 x Magnetischer Bithalter, 60 mm

95 Bits aus S2 Werkzeugstahl, Länge 25 mm

- ⊖ 3 · 4 · 5 · 6 mm
- ⊖ 4 · 6 · 8 · 10 mm
- ⊕ 6 · 8 · 10 mm
- ⊖ 2 · 2,5 · 3 · 4 · 5 · 6 mm
5/64 · 3/32 · 7/64 · 1/8 · 9/64 · 5/32
- ⊕ PZ0 · 2 x PZ1 · 3 x PZ2 · 2 x PZ3
- ⊕ T8 · T10 · T15 · T20 · T25 · T27 · T30 · T40 · T45
- ⊕ C1 · C2 · C3
- ⊕ 1 · 2 · 3 · 4 mm
- ⊖ S0 · S1 · S2 · S3
- ⊖ M5 · M6 · M8



⊕ 2 x PH0 · 2 x PH1 · 3 x PH2 · 2 x PH3

⊕ T8 · 2 x T10 · 2 x T15 · 2 x T20 · 2 x T25 · T27 · T30 · T40 · T45

⊖ 1,5 · 2 · 2,5 · 3 · 4 · 4,5 · 5 · 5,5 · 6 mm
1/16 · 5/64 · 3/32 · 7/64 · 1/8 · 9/64 · 5/32 · 3/16 · 7/32 · 1/4

Art. Nr.	EAN-Nummer	Größe	Gewicht	VPE	Art
29804	40 03315 71436 1	101-tlg.	1,100 kg	10	Kassette







STECKSCHLÜSSELSATZ 200 mm (3/4"), 15-teilig
 GS – geprüft, aus Chrom-Vanadium-Stahl CR-V 6140,
 Industrie-Qualität,
 hochwertige Oberfläche
 (2 x vernickelt, 1 x matt-verchromt),
 im stabilen Aufbewahrungskoffer

SOCKET SET
 100 mm (3/4"), 15 pcs.,
 CV, industrial quality

JUEGO DE LLAVES VASO,
 100 mm (3/4"), 15 pzas,
 CV, calidad industrial



-  1 x Umschaltknarre 20 mm (3/4") (DIN 3122)
-  2 x Verlängerung 200 + 400 mm (DIN 3123)
-  10 x Steckschlüsseleinsätze 6-kt. 20 mm (3/4") (DIN 3124)
 22 • 24 • 27 • 30 • 32 • 36 • 38 • 41 • 46 • 50 mm
 mit Flankenschutz-System
-  1 x Kardangelenk (DIN 3123)
-  1 x T- Gleitgriff (DIN 3122)

Art. Nr.	EAN-Nummer	Größe	Gewicht	VPE	Art
2065	40 03315 07979 8	15-tlg.	13,500 kg	2	Karton

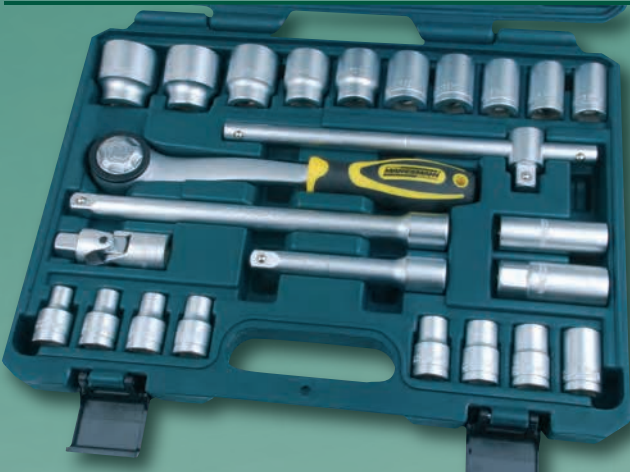

STECKSCHLÜSSELSATZ CV-Stahl, 12,5 mm (1/2"), 25-teilig
 mehrschichtige, matt-verchromte Oberfläche, hervorragende
 Verarbeitung und Ausführung.

Sämtliche Teile entsprechen in Bezug auf Härte,
 Drehmoment und Maßhaltigkeit den gültigen DIN-Normen.

Inhalt:

- 18 Steckschlüsseleinsätze 6-Kt 12,5 mm (1/2") mit Flankensystem
 8 - 9 - 10 - 11 - 12 - 13 - 14 - 15 - 16 - 17 - 18 - 19 - 21 - 22 - 24 - 27 - 30 - 32 mm
- 1 Knarre 12,5 mm (1/2") (DIN 3122)
- 2 Zündkerzeneinsätze 16 + 21 mm
- 2 Verlängerungen 125 + 250 mm
- 1 Kardangelenk • 1 T-Gleitgriff

SOCKET SET 12,5 mm (1/2"), CV, 25 pcs.

JUEGO DE LLAVES VASO, 12,5 mm (1/2"), CV, 25 pzas.

Art. Nr.	EAN-Nummer	Größe	Gewicht	VPE	Art
29080	40 03315 66864 0	25-tlg.	4,200 kg	4	Karton

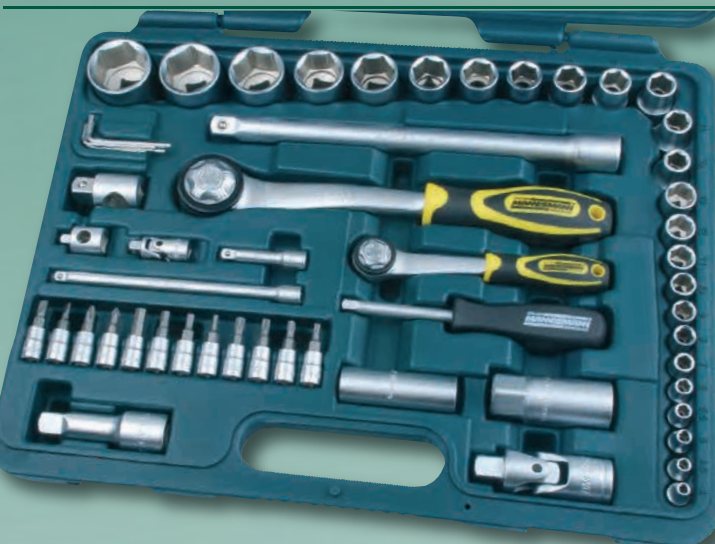

STECKSCHLÜSSELSATZ CV-Stahl, 6,3 mm (1/4") + 12,5 mm (1/2"), 55-teilig
 mehrschichtige, matt-verchromte Oberfläche, hervorragende Verarbeitung u. Ausführung.
 Sämtliche Teile entsprechen in Bezug auf Härte, Drehmoment und Maßhaltigkeit
 den gültigen DIN-Normen.

Inhalt:

- 12 Steckschlüsseleinsätze 6,3 mm (1/4") mit Flankensystem
 4 - 4,5 - 5 - 5,5 - 6 - 7 - 8 - 9 - 10 - 11 - 12 - 13 mm
- 2 Umschaltknarren 6,3 mm (1/4") + 12,5 mm (1/2") •
- 12 Schraubeinsätze • 5 Innensechskantschlüssel
- 2 Verlängerungen 6,3 mm (1/4") - 50 + 150 mm •
- 2 Verlängerungen 12,5 mm (1/2") - 75 + 250 mm
- 1 Schraubendrehergriff • 13 Steckschlüsseleinsätze 12,5 mm (1/2") mit Flankensystem
 10 - 11 - 12 - 13 - 14 - 15 - 17 - 19 - 22 - 24 - 27 - 30 - 32 mm
- 2 Kardangelenke 6,3 mm (1/4") + 12,5 mm (1/2") •
- 2 Zündkerzeneinsätze 16 + 21 mm • 2 Aufsätze für T-Griff 6,3 mm + 12,5 mm

COMBINATION SOCKET SET, CV, 1/4" + 1/2", 55 pcs.

JUEGO DE LLAVES VASO, CV, 1/4" + 1/2", 55 pzas.

Art. Nr.	EAN-Nummer	Größe	Gewicht	VPE	Art
29100	40 03315 65060 7	55-tlg.	4,200 kg	4	Karton

31-tlg. Spezialschraubensatz für T-Schrauben

CHROM-VANADIUM STAHL

SPEZIALSCHRAUBENSATZ für T-Schrauben,

31 teilig, aus Chrom-Vanadium-Stahl

4 T-Profileinsätze außen 6,3 mm (1/4"), E 5 • E 6 • E 7 • E 8

3 T-Profileinsätze außen 10 mm (3/8"), E 10 • E 12 • E 14

3 T-Profileinsätze außen 12,5 mm (1/2"), E 16 • E 18 • E 20

3 Adapter 4-kt 6,3 mm auf 6kt

4-kt 10 mm auf 6kt

4-kt 12,5 mm auf 6kt

6 T-Profilbits innen, 25 mm lang, T 10 • T 15 • T 20 • T 25 • T 27 • T 30

3 T-Profilbits innen, 30 mm lang, T 40 • T 45 • T 50

2 T-Profileinsätze innen 12,5 mm (1/2"), 30 mm, T 55 • T 60

2 T-Profilbits innen, 75 mm, T 25 • T 30 mit Loch

1 T-Profilbit, innen innen, 30 mm lang, T 30 mit Loch

4 Schraubenschlüssel, E 6 x E 8 • E 10 x E 12 • E 14 x E 18 • E 20 x E 24



T-SCREW-SET, CV, 31 pcs.

JUEGO DE ATORNILLADOR PARA
TORNILLOS TIPO „T“, 31 pzas,



T-Profil



T-Profil
außen

Art. Nr.	EAN-Nummer	Größe	Gewicht	VPE	Art
29130	40 03315 69679 7	31-tlg.	1,300 kg	10	Kassette

29-tlg. Spezialschraubensatz für T-Schrauben

CHROM-VANADIUM STAHL

5 T-Profileinsätze 6,3mm (1/4") aussen:
E 4 • E 5 • E 6 • E 7 • E 8

6 T-Profileinsätze 10mm (3/8") aussen:
E 10 • E 12 • E 14 • E 16 • E 18 • E 20

5 T-Profileinsätze 10mm (3/8") innen, mit Loch:
T 10 • T 15 • T 20 • T 25 • T 27

5 T-Profileinsätze 12,5mm (1/2") innen, mit Loch:
T 30 • T 40 • T 45 • T 50 • T 55

7 T-Profilbits innen, mit Loch:
T 10 • T 15 • T 20 • T 25 • T 27 • T 30 • T 40

Adapter 6,3 mm (1/4")-4kt. auf 6,3 mm (1/4")-6kt.

T-SCREW-SET, CV, 29 pcs.

JUEGO DE ATORNILLADOR PARA
TORNILLOS TIPO „T“, 29 pzas, de acero CV



T-Profil



T-Profil
außen

Art. Nr.	EAN-Nummer	Größe	Gewicht	VPE	Art
189-29	40 03315 07821 0	29-tlg.	4,100 kg	15	Kassette

Mammut- koffer 215-tlg.

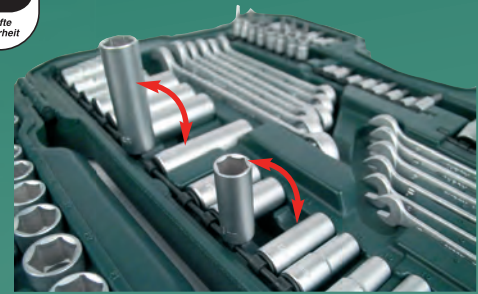

215-TLG. STECKSCHLÜSSELKASTEN
gefertigt aus Chrom-Vanadium / Spezialstahl

PROFESSIONAL TOOL KIT, 215 pcs.
Chrome-vanadium steel and special steel

JUEGO DE HERRAMIENTAS, 215 pzas.
Acabado en acero cromo - vanadio / acero especial



3 x Umschaltknarre 6,3 mm (1/4") + 10 mm (3/8") + 12,5 mm (1/2")-Antrieb

38 x Sechskant-Steckschlüsseleinsätze, CV, mit Flankenschutz
13 x 6,3 mm 4 • 4,5 • 5 • 5,5 • 6 • 7 • 8 • 9 • 10 • 11 • 12 • 13 • 14 mm
10 x 10 mm 10 • 11 • 12 • 13 • 14 • 15 • 16 • 17 • 18 • 19 mm
15 x 12,5 mm 10 • 11 • 12 • 13 • 14 • 15 • 17 • 19 • 20 • 21 • 22 •
24 • 27 • 30 • 32 mm

18 x dto., lange Ausführung
7 x 6,3 mm 4 • 5 • 6 • 7 • 8 • 9 • 10 mm
6 x 10 mm 10 • 11 • 12 • 13 • 14 • 15 mm
5 x 12,5 mm 16 • 17 • 18 • 19 • 22 mm

14 x Steckschlüsseleinsätze, E-Profil, CV
5 x 6,3 mm E4 • E5 • E6 • E7 • E8
6 x 10 mm E10 • E11 • E12 • E14 • E16 • E18
3 x 12,5 mm E20 • E22 • E24

3 x Zündkerzeneinsätze
1 x 10 mm 18 mm
2 x 12,5 mm 16 + 21 mm

5 x Verlängerung
2 x 6,3 mm 50 + 100 mm
1 x 10 mm 125 mm
2 x 12,5 mm 125 + 250 mm

1 x T-Gleitgriff-Adapter für Verlängerung 12,5 mm (1/2")

1 x T-Gleitgriff 6,3 mm (1/4")-Antrieb

3 x Kardangelen 6,3 mm (1/4") + 10 mm (3/8") + 12,5 mm (1/2")-Antrieb

12 x Gabel-Ringschlüssel, CV
8 • 10 • 11 • 12 • 13 • 14 • 15 • 16 • 17 • 18 • 19 • 22 mm

3 x Bit-Adapter 6,3 mm (1/4") x 6,3 mm • 10 mm x 8 mm • 12,5 mm x 8 mm

1 x Schraubgriff 6,3 mm (1/4") -Antrieb

1 x Schraubgriff für 6,3 mm - Bits, mit Magnet

30 x Schraubendreher-Bits, CV, 8 x 30 mm
5 x Innensechskant 5,5 • 6 • 6,5 • 7 • 8 mm
4 x Vielzahn 5 • 6 • 8 • 10 mm
8 x T-Profil T25 • T27 • T30 • T35 • 2 x T40 • T45 • T50
6 x T-Profil mit Loch T27 • T30 • T35 • T40 • T45 • T50
2 x Kreuzschlitz PH3 • PH4
2 x Pozidriv PZ3 • PZ4
3 x Schlitz 6,0 • 6,5 • 8 mm

44 x Schraubendreher-Bits, CV, 6,3 x 25 mm
3 x Vielzahn 5 • 6 • 8 mm
3 x Schlitz 4 • 5,5 • 6,5 mm
5 x T-Profil T8 • T10 • T15 • T20 • T25
10 x T-Profil mit Loch T8 • 2xT10 • 2xT15 • 2xT20 • 2xT25 • T40
4 x Innensechskant 3 • 4 • 5 • 6 mm
4 x Innensechskant mit Loch 3 • 4 • 5 • 6 mm
2 x Kreuzschlitz PH1 • PH2
2 x Pozidriv PZ1 • PZ2
2 x Vierkant S1 • S2
3 x Dreiflügel 1 • 2 • 3
3 x Gabelbit 4 • 6 • 8
3 x 4-Flügelbit 6 • 8 • 10

30 x Schraubendrehereinsätze, CV, 6,3 mm (1/4") -Antrieb
4 x Schlitz 4 • 5,5 • 6,5 • 8
3 x Kreuzschlitz PH1 • PH2 • PH3
3 x Pozidriv PZ1 • PZ2 • PZ3
4 x Innensechskant 3 • 4 • 5 • 6 mm
8 x T-Profil T8 • T9 • T10 • T15 • T20 • T25 • T27 • T30
8 x T-Profil mit Loch T8 • T9 • T10 • T15 • T20 • T25 • T27 • T30

2 x Schraubendrehereinsätze, CV, 12,5 mm (1/2")-Antrieb
2 x T-Profil T55 • T60

7 x Innensechskantschlüssel, CV 1,27 • 1,5 • 2 • 2,5 • 3 • 4 • 5 mm

Art. Nr.	EAN-Nummer	Größe	Gewicht	VPE	Art
98430	40 03315 70873 5	215-tlg.	11,500 kg	2	Koffer

115-tlg. Steckschlüssel Satz

gefertigt aus CHROM-VANADIUM/ SPEZIALSTAHL

- 2 x Umschaltknarre 6,3 mm (1/4") + 12,5 mm (1/2") - Antrieb
- 28 x Sechskant-Steckschlüsseleinsätze, mit Flankenschutz, CV
 - 13 x 6,3 mm (1/4") - 4 • 4,5 • 5 • 5,5 • 6 • 7 • 8 • 9 • 10 • 11 • 12 • 13 • 14 mm
 - 15 x 12,5 mm (1/2") - 10 • 11 • 12 • 13 • 14 • 15 • 16 • 17 • 18 • 19 • 20 • 21 • 22 • 23 • 24 mm
- 2 x Zündkerzeneinsätze 12,5 mm (1/2"), 16 + 21 mm
- 1 x Schraubgriff 6,3 mm (1/4")-Antrieb
- 71 x Bits, CV, 25 mm
 - 15 x Kreuzschlitz: 5 x PH1 • 5 x PH2 • 5 x PH3
 - 15 x Pozidriv: 5 x PZ1 • 5 x PZ2 • 5 x PZ3
 - 15 x Schlitz 2 x 3 mm • 3 x 4 mm • 3 x 5 mm • 3 x 5,5 mm • 2 x 6 mm • 2 x 7 mm
 - 12 x T-Profil: T10 • T15 • 2 x T20 • 2 x T25 • 2 x T27 • 2 x T30 • T35 • T40
 - 14 x Innensechskant :
 - 2 x 2 mm, 2 x 2,5 mm,
 - 2 x 3 mm, 2 x 4 mm,
 - 2 x 5 mm, 2 x 5,5 mm,
 - 2 x 6 mm
- 1 x Bit-Adapter 6,3 mm (1/4") x 6,3 mm, CV
- 2 x Verlängerung -
 - 1 x 6,3 mm (1/4") 50 mm •
 - 1 x 12,5 mm (1/2") 125 mm
- 8 x Innensechskantschlüssel, CV
 - 1,5 • 2 • 2,5 • 3 • 4 • 5 • 5,5 • 6 mm



SOCKET SET, 115 pcs.

JUEGO DE LIAVES VASO, 115 pcas



Art. Nr.	EAN-Nummer	Größe	Gewicht	VPE	Art
98415	40 03315 71236 7	115-tlg.	6,250 kg	3	Koffer

6,3 mm (1/4") STECKSCHLÜSSELSATZ, 57-teilig

Sämtliche Teile entsprechen in Bezug auf Härte, Drehmoment und Maßhaltigkeit den gültigen DIN-Normen.

- Inhalt: 1 Umschaltknarre 6,3 mm (1/4") • 1 Schraubendrehergriff
- 12 Steckschlüsseleinsätze 6,3 mm (1/4") mit Flankensystem:
 - 4 • 4,5 • 5 • 5,5 • 6 • 7 • 8 • 9 • 10 • 11 • 12 • 13 mm
 - 4 Steckschlüsseleinsätze 6,3 mm (1/4") , lang: 6 • 7 • 8 • 10 mm
 - 4 T-Profileinsätze 6,3 mm (1/4") : E4 • E5 • E6 • E8
 - 5 Innensechskantschlüssel
 - 2 Verlängerungen 6,3 mm (1/4") : 50 und 150 mm
 - 1 Aufsatz für T-Griff 6,3 mm (1/4")
 - 1 Kardangelenk 6,3 mm (1/4")
 - 18 Schraubeinsätze:
 - 3 • 4 • 5 • 6 • 8 mm ⊖ 4 • 5,5 • 7 mm
 - ⊕ PH1 • PH2 ⊕ PZ1 • PZ2
 - ⊕ T8 • T10 • T15 • T20 ⊕ T25 • T30
 - 8 Doppelmaulschlüssel mit gleichen Schlüsselweiten:
 - 5 • 5,5 • 6 • 7 • 8 • 9 • 10 • 11 mm



COMBINATION SOCKET SET, 6,3 mm (1/4"), 57 pcs.

all parts are in accordance to valid DIN-norms as far as hardness, torque, and dimensional accuracy are concerned

JUEGO DE LLAVES VASO 6,3 mm (1/4"), 57 pzas.

Todas las piezas corresponden a la norma DIN válida respecto al temple, momento de torsión y exactitud de medida

Art. Nr.	EAN-Nummer	Größe	Gewicht	VPE	Art
29096	40 03315 70378 5	57-tlg.	1,250 kg	10	Karton

94-tlg. Steckschlüsselsatz

gefertigt aus Chrom-Vanadium-/Spezialstahl



12,5 mm (1/2")-Antrieb

- 18 Steckschlüssel-Einsätze: 10 • 11 • 12 • 13 • 14 • 15 • 16 • 17 • 18 • 19 • 20 • 21 • 22 • 23 • 24 • 27 • 30 • 32 mm
- 4 Steckschlüsseleinsätze lang: 14 • 15 • 17 • 19 mm
- 2 Zündkerzen-Einsätze: 16 + 21 mm
- 1 Umschaltknarre
- 2 Verlängerungen 125 + 250 mm
- 3 Innen-Sechskantstiftschlüssel: 1,5 • 2 • 2,5 mm
- 1 Kardangelenk
- 1 Bit-Adapter 12,5 mm (1/2") x 8 mm
- 1 Adapter für T-Gleitgriff
- 15 Schraubklingen-Bits

6,3 mm (1/4")-Antrieb

- 13 Steckschlüssel-Einsätze: 4 • 4,5 • 5 • 5,5 • 6 • 7 • 8 • 9 • 10 • 11 • 12 • 13 • 14 mm
- 8 Steckschlüsseleinsätze lang: 6 • 7 • 8 • 9 • 10 • 11 • 12 • 13 mm
- 1 Umschaltknarre
- 2 Verlängerungen: 50 + 100 mm
- 1 biegsame Verlängerung
- 1 T-Gleitgriff
- 1 Kardangelenk
- 1 Steckschlüssel-Adapter 6,3 mm (1/4") x 6,3 mm
- 1 Schraubendrehergriff
- 17 Schraubklingen-Einsätze

Art. Nr.	EAN-Nummer	Größe	Gewicht	VPE	Art
98410	40 03315 701262	94-tlg.	6,250 kg	3	Koffer

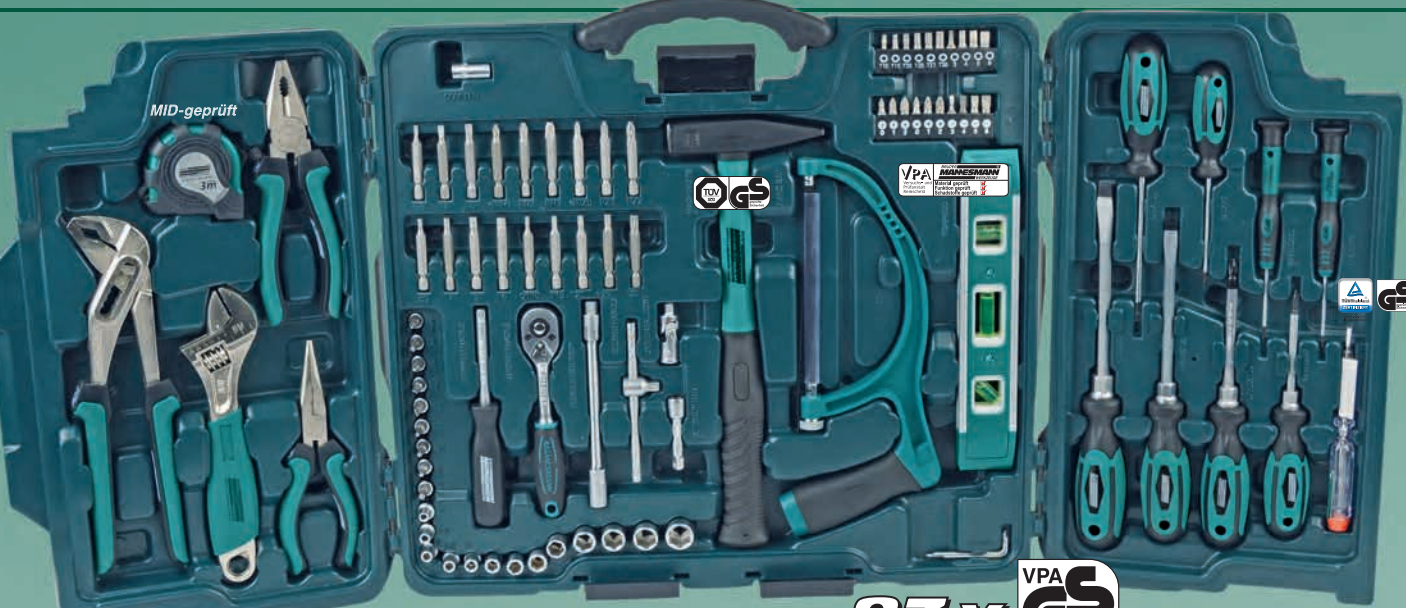

89-tlg. Werkzeugkoffer

83 X

- 20 x Bits 6,3 mm (1/4") x 25 mm, S2-Stahl
- 3 x ⊕ PH0 • PH1 • PH2
- 3 x ⊕ Z0 • PZ1 • PZ2
- 4 x ⊖ 3 • 4 • 5 • 6 mm
- 4 x ⊙ 3 • 4 • 5 • 6 mm
- 6 x ⊛ T10 • T15 • T20 • T25 • T27 • T30
- 1 x Schraubgriff 6,3 mm (1/4") Klinge CR-V
- 1 x Kardangelenk 6,3 mm (1/4") CR-V
- 1 x T-Gleitgriff 6,3 mm (1/4") CR-V
- 1 x Verlängerung 6,3 mm (1/4") x 50 mm CR-V
- 1 x flexible Verlängerung 6,3 mm (1/4") x 150 mm CR-V
- 1 x Adapter 6,3 mm (1/4")-Vierkant auf Sechskant CR-V
- 1 x Schlosserhammer 300 g

- 18 x Bits 6,3 mm (1/4") x 50mm, S2-Stahl
- 3 x ⊕ PH1 • PH2 • PH3
- 3 x ⊕ PZ0 • PZ1 • PZ2
- 3 x ⊖ 3 • 4 • 5 mm
- 4 x ⊙ 3 • 4 • 5 • 6 mm
- 5 x ⊛ T10 • T15 • T20 • T25 • T30
- 13 x Steckschlüsseleinsätze 6,3 mm (1/4"), CR-V, 4 • 4,5 • 5 • 5,5 • 6 • 7 • 8 • 9 • 10 • 11 • 12 • 13 • 14 mm
- 1 x Umschaltknarre 6,3 mm (1/4"), 72 Zähne
- 3 x Innensechskantschlüssel, CR-V, 1,5 • 2 • 2,5 mm
- 1 x Rollgabelschlüssel 200 mm (8"), CR-V
- 1 x Handsäge 150 mm • 2 x Sägeblätter, 150 mm
- 1 x Torpedo-Wasserwaage

- 9 x Schraubeinsätze 6,3 mm (1/4"), S2/CR-V Stahl,
- 3 x ⊕ PH1 • PH2 • PH3
- 2 x ⊖ 4 • 5,5 mm
- 2 x ⊙ 3 • 4 mm
- 2 x ⊛ T15 • T20
- 6 x Schraubendreher, Klingen aus CR-V,
- 4 x ⊖ 3 x 75 • 4 x 100 • 6,5 x 125 • 8 x 150 mm,
- 2 x ⊕ PH1 x 80 • PH2 x 100 mm
- 2 x Feinmechaniker-Schraubendreher, Klingen aus CR-V,
- 1 x ⊖ 2,5 x 50 mm, 1 x ⊕ PH00 x 50 mm
- 3 x Zange: Wasserpumpenzange 250 mm, Kombizange 180 mm • Telefonzange 160 mm
- 1 x Spannungsprüfer 60 mm, 100-250 V
- 1 x Stahlbandmaß, 3 m x 16 mm

Art. Nr.	EAN-Nummer	Größe	Gewicht	VPE	Art
29085	40 03315 71338 8	89-tlg.	5,750 kg	3	Koffer

Knarre mit **LED** - Leuchte

Laserbeschriftete Steckschlüsseleinsätze

STECKSCHLÜSSELSATZ, CV-Stahl

Umschaltknarre mit integrierter LED-Leuchte
Schwarz verchromte Oberflächen mit Laserbeschriftung
6,3 mm (1/4") + 12,5 mm (1/2"), 94-tlg., mehrschichtige,
schwarz-verchromte Oberfläche,
hervorragende Verarbeitung und Ausführung.
Sämtliche Teile entsprechen in Bezug auf Härte,
Drehmoment und Maßhaltigkeit den gültigen DIN-Normen.

COMBINATION SOCKET SET,

6,3 mm (1/4") + 12,5 mm (1/2") DRIVE, CV, 94 pcs.
ratchet with LED light •
Laser-printed sockets

JUEGO DE 94 LLAVES VASO,

6,3 mm (1/4") + 12,5 mm (1/2")
Carraca con luz LED •
Vasos con marcación láser



6,3 mm	12,5 mm
biegsame Verlängerung 150 mm	2 x Verlängerung 25 mm, 250 mm
2 x Verlängerung 50 mm, 100 mm	für T-Gleitgriff
T-Gleitgriff	Kardangelen
Kardangelen	Adapter 12,5 mm auf Innensechskant
Adapter 6,3 mm (1/4") auf Innensechskant	10 • 11 • 12 • 13 • 14 • 15 • 16 • 17 • 18 • 19
Schraubendrehergriff	20 • 22 • 23 • 24 • 27 • 30 • 32 mm
4 • 4,5 • 5 • 5,5 • 6 • 7 • 8 • 9 • 10 • 11 • 12 • 13 • 14 mm	14 • 15 • 17 • m
6 • 7 • 8 • 9 • 10 • 11 • 12 • 13 mm	16 mm • 21 mm
3 • 4 • 5 • 6 mm	5,5 • 6,5 • 7 •
4 • 5,5 • 6,5	5,5 • 6,5 • 8
PH 1 • PH 2	PH 3 • PH 4
PZ 1 • PZ 2	PZ 3 • PZ 4
T-8 • T-10 • T-15 • T-20 • T-25 • T-30	T-35 • T-40 • T-45
	1,5 • 2 • 2,5



Art. Nr.	EAN-Nummer	Größe	Gewicht	VPE	Art
29755	40 03315 70925 1	94-tlg.	6,235 kg	4	Karton

49-tlg. Steckschlüssel-Satz 6,3 mm (1/4")-Antrieb, CHROM-VANADIUM STAHL

Car Socket Set, 49 pcs. 6,3 mm (1/4") square drive, CV-steel,
dull chromed finish, high precision reversible ratchet in new design

Juego de llaves para coche de 49 pzas. 6,3 mm (1/4")
accionamiento, acero CV, superficie de cromado mate,

	Steckschlüsseleinsätze 4 • 4,5 • 5 • 5,5 • 6 • 7 • 8 • 9 • 10 • 11 • 12 • 13 mm
	Spezial-Einsätze für E-Profil Schrauben E-4 • E-5 • E-6 • E-7 • E-8 • E-10 • E-11
	Spezial-Bit-Einsätze für T-Profil Schrauben: T-10 • T-15 • T-20 • T-25 • T-30 • T-40
	Schraubendreher-Bit-Einsätze flach: 4 • 5,5 mm
	2 • 2,5 • 3 • 4 • 5 • 6 mm
	PH 1 • PH 2 • PH 3
	Bit-Einsätze Vielzahn: M6 • M8 • M10 mm
	Umschaltknarre
	Schraubgriff
	T-Gleitgriff 100 mm
	Verlängerung 50 mm + 100 mm
	Kardangelen
	Innensechskantschlüssel 1,5 • 2 • 2,5 mm
	Einstellscheibe



Art. Nr.	EAN-Nummer	Größe	Gewicht	VPE	Art
29095	40 03315 69936 1	49-tlg.	1,200 kg	10	Box



Superlock Steckschlüssel

Durch das Wellenprofil der Steckschlüssel-Einsätze wird das Drehmoment nicht auf die Ecken, sondern zu 100% auf die Flanken der Schraube oder Mutter übertragen.

- Somit können höhere Drehmomente angewendet werden.
- Selbst Schraubköpfe mit bereits abgerundeten Ecken lassen sich problemlos lösen

Werkstatt

mit 321-tlg. Werk in 6 Schu



Elektronik-Seitenschneider • Seitenschneider • Gripzange •
Elektronik-Kombizange • Kombizange •
Elektronik-Spitzzange gebogen • Spitzzange gebogen •
Elektronik-Spitzzange gerade • Spitzzange gerade
4 x Montagezangen gerade + gebogen, für Innen- +
Außensicherungsringe • Elektronik-Vornschneider •
Wasserpumpzange • Abisolierzange



19 x Gabelringschlüssel: 6 • 7 • 8 • 9 • 10 • 11 • 12 • 13 • 14 • 15 •
16 • 17 • 18 • 19 • 20 • 21 • 22 • 24 • 27 mm
8 x Gabelschlüssel: 6 x 7 • 8 x 9 • 10 x 11 • 12 x 13 • 14 x 15 •
17 x 19 • 20 x 22 • 24 x 25 mm
8 x Ringschlüssel: 6 x 7 • 8 x 9 • 10 x 11 • 12 x 13 • 14 x 15 •
16 x 17 • 18 x 19 • 20 x 22 mm
5 x Doppelgelenk-
Steckschlüssel: 8 x 9 • 10 x 11 • 12 x 13 • 14 x 15 • 17 x 19 mm



Metallsägebogen 300 mm
Fühlerlehren 0.05 - 1.00 mm
6 x Splintentreiber: 3 • 4 • 5 • 6 • 8 • 10 mm
Bandmaß 5 m
3 x Rollgabelschlüssel 150 • 200 • 250 mm
2 x Schlosserhammer 300 • 500 g
2 x Flachmeißel 200 • 250 mm
Stahldrahtbürste 3-reihig
Schieblehre 160 mm

WERKSTATTWAGEN MIT 321-TEILIGEM WERKZEUGSORTIMENT

- Solide Stahlblechkonstruktion, grün pulverbeschichtet
- Stabile kugelgelagerte Qualitätsrollen: 2 x starr, 2 x lenkbar mit Feststellbremse
- Große Arbeitsablage mit Anti-Slip Auflage
- 7 abschließbare Schubladen auf hochbelastbaren, kugelgelagerten Gleitschienen mit Auszugsstop.

TOOL TROLLEY WITH ASSORTED TOOLS, 321 pcs

- Sturdy steel sheet construction with green powder coating
- Seven lockable drawers on heavy-duty ballbearing slides with pull-out guard
- Large worktop with anti-slip surface
- Sturdy high-quality ball-bearing castors: 2 fixed, 2 swivel with brake

CARRO PARA TALLER CON HERRAMIENTAS SURTIDAS, 321 pzas.

- Sólida construcción de chapa de acero, con recubrimiento de polvo verde
- 7 cajones cerrables sobre rieles de deslizamiento robustos con rodamiento de bolas y trinquete de parada.
- Bandeja de trabajo grande con soporte antideslizante
- Rodamiento de bolas de calidad y estable: 2 x rígidos, 2 x direccionales con freno de inmovilización

Art. Nr.	EAN-Nummer	Größe	Gewicht	VPE	Art
28270	40 03315 70668 7	820 x 460 x 1010 mm	ca. 80 kg	1	Karton

Werkstattwagen ohne Inhalt • Tool Trolley empty • Carro para taller sin contenido					
Art. Nr.	EAN-Nummer	Größe	Gewicht	VPE	Art
28271	40 03315 71353 1	820 x 460 x 1010 mm	ca. 80 kg	1	Karton

twagen

zeugsortiment

bladen



- 4 x Schraubendreher Pozidrive:
PZ 0 x 60 • PZ1 x 80 • PZ 2 x 100 • PZ 3 x 150
- 5 x Schraubendreher Flach:
3 x 75 • 4 x 100 • 6.5 x 125 • 8 x 150 • 12 x 200 mm
- 4 x Schraubendreher Philips:
PH 0 x 60 • PH 1 x 80 • PH 2 x 100 • PH 3 x 150
- 8 x Feinmechanik-Schraubendreher:
T5 • T6 • T7 • T8 • T9 • T10 • T15 • T20
- Schraubendrehergriff mit Bitaufnahme
- 2 x T-Griff Steckschlüssel, Länge 230 mm, 10 • 13 mm
- 2 x T-Griff Steckschlüssel, Länge 350 mm, 10 • 13 mm

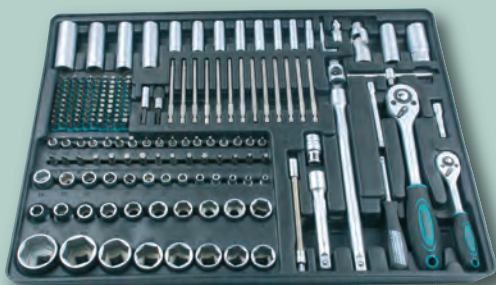

- 12,5mm (1/2")-Antrieb**
- 1x Umschaltknarre, 72 Zähne • 1 x Gleitgriff-Adapter
- 18 x Steckschlüsseleinsatz • 4 x Steckschlüsseleinsatz, lang
- 2 x Zündkerzeneinsatz 16 + 21 mm • 1 x Kardangelen
- 2 x Verlängerung 125 + 250 mm • 1 x Bitadapter 12,5 x 8 mm
- 6,3mm (1/4")-Antrieb**
- 1x Umschaltknarre, 72 Zähne • 1 x Gleitgriff •
- 13 x Steckschlüsseleinsatz • 8 x Steckschlüsseleinsatz, lang •
- 2 x Verlängerung 50 + 100 mm • 1 x flexible Verlängerung 150 mm
- 17 x Bit-Einsatz = 3 x flach • 2 x PH • 2 x PZ • 6 x T-Profil • 4 x Innensechskant
- 99 x Bit 6,3 x 25 mm, 13 x Bit 6,3 x 105 mm, 15 x Bit 8,0 x 30 mm
- 1 x magnetischer Bithalter • 1 x Schnellwechsel-Bithalter
- 3 x Innensechskant-Stiftschlüssel

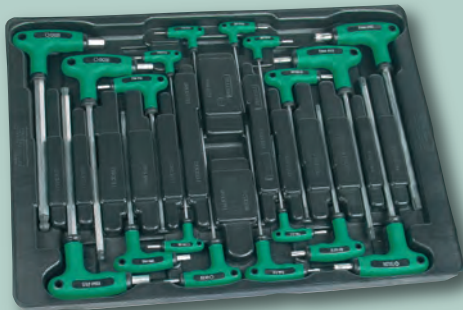

- 9 x T-Griff T-Profil, mit und ohne Loch:
T10 • T15 • T20 • T25 • T30 • T40 • T45 • T50 • T55
- 9 x T-Griff Innensechskant mit Kugelkopf:
2 • 2.5 • 3 • 4 • 5 • 6 • 8 • 10 • 12



WERKSTATTWAGEN MIT 321-TEILIGEM WERKZEUGSORTIMENT

- Solide Stahlblechkonstruktion, grün pulverbeschichtet
- Große Arbeitsablage aus schlagfestem Kunststoff
- Seitliche Werkzeug- und Kleinteilablage
- 7 abschließbare Schubladen auf hochbelastbaren, kugellagerten Gleitschienen mit Auszugsstopp
- Schubladenverriegelung
- Alu-Griffe mit Sichtfenster für Beschriftungsmöglichkeit
- Stabile, kugellagerte Qualitätsrollen: 2 x starr, 2 x lenkbar mit Feststellbremse
- Rammschutz an jeder Ecke

TOOL TROLLEY WITH ASSORTED TOOLS, 321 pcs.

- Sturdy steel sheet construction with green powder coating
- Large worktop in shock-proof plastic
- Seven lockable drawers on heavy-duty ball-bearing slides with pull-out guard
- Sturdy high-quality ball-bearing castors: 2 fixed, 2 swivel with brake
- drawers with locking lever
- Side storage for tools and small objects
- Aluminium handgrips with transparent window for labelling
- Impact protection at each corner

CARRO PARA TALLER CON HERRAMIENTAS SURTIDAS, 321 pzas.

- Sólida construcción de chapa de acero, con recubrimiento de polvo verde
- Bandeja de trabajo grande de plástico a prueba de golpes
- 7 cajones cerrables sobre rieles de deslizamiento robustos con rodamiento de bolas y trinquete de parada.
- Cajones con palanca de enclavamiento
- Rodamiento de bolas de calidad y estable: 2 x rígidos, 2 x direccionales con freno de inmovilización
- Bandeja lateral para herramientas y piezas pequeñas
- Paragolpes en cada esquina
- Mango de aluminio con ventana para modos de rotulación

Art. Nr.	EAN-Nummer	Größe	Gewicht	VPE	Art
28290	40 03315 71144 5	724 x 470 x 1032 mm	ca. 87 kg	1	Karton



WERKSTATTWAGEN

- Solide Stahlblechkonstruktion, grün pulverbeschichtet
- Große Arbeitsablage mit Anti-Slip Auflage
- 7 abschließbare Schubladen auf hochbelastbaren, kugelgelagerten Gleitschienen mit Auszugsstop.
- Stabile kugelgelagerte Qualitätsrollen:
2 x starr, 2 x lenkbar mit Feststellbremse

TOOL TROLLEY

- Sturdy steel sheet construction with green powder coating
- Large worktop with anti-slip surface
- Sturdy high-quality ball-bearing castors:
2 fixed, 2 swivel with brake
- Seven lockable drawers on heavy-duty ballbearing slides with pull-out guard

CARRO PARA TALLER

- Sólida construcción de chapa de acero, con recubrimiento de polvo verde
- Bandeja de trabajo grande con soporte antideslizante
- Rodamiento de bolas de calidad y estable:
2 x rígidos, 2 x direccionales con freno de inmovilización
- 7 cajones cerrables sobre rieles de deslizamiento robustos con rodamiento de bolas y trinquete de parada.



Werkstattwagen ohne Inhalt • Tool Trolley empty • Carro para taller sin contenido

Art. Nr.	EAN-Nummer	Größe	Gewicht	VPE	Art
28271	40 03315 71353 1	820 x 460 x 1010 mm	ca. 80 kg	1	Karton

Werkstattwagen

mit stabilen kugelgelagerten Qualitätsrollen: 2 x Bock-, 2 x Lenkrollen mit Feststellbremse



- Solide Stahlblechkonstruktion, grün pulverbeschichtet
- Große Arbeitsfläche mit Anti-Rutsch Matte
- 2 Werkzeugschubladen auf hochbelastbaren kugelgelagerten Gleitschienen mit Auszugsstop
- Werkzeugschrank mit abschließbarer Doppelflügeltüre
- Stabile kugelgelagerte Qualitätsrollen:
2 x starr, 2 x lenkbar, Lenkrollen mit Feststellbremse

TOOL TROLLEY

- Solid steel-construction, green lacquered
- Large-sized working surface with anti-slip pad
- Tool chest with lockable double-winged doors
- 2 drawers with sturdy, ball-bearing slide-bars with stoppers
- Solid ball-bearing castors: 2 x fix, 2 x steerable, with brakes

CARRO PARA TALLER CON HERRAMIENTAS

- Construcción de acero sólido, con laqueado verde
- Amplia bandeja de trabajo con funda antideslizante
- Carro de taller con puerta trancable de ala doble
- 2 cajones en carriles de deslizamiento de cojinetes de bolas para alta capacidad de carga con tope de salida
- Ruedas estables de calidad de cojinetes de bolas :
2 x fijas, 2 x girables, con freno fijo



Werkstattwagen ohne Inhalt • Tool Trolley empty • Carro para taller sin contenido

Art. Nr.	EAN-Nummer	Größe	Gewicht	VPE	Art
28286	40 03315 71493 4	680 x 435 x 780	29 kg	1	Karton

Werkstattwagen mit 7 Schubladen

WERKSTATTWAGEN

- 7 Schubladen auf kugelgelagerten Gleitschienen mit Auszugsstop.
- 4 Schubladen
ca. B 533 x T 391 x H 58 mm,
max. Belastung ca. 25 kg
- 3 Schubladen
ca. B 533 x T 391 x H 128 mm,
max. Belastung ca. 35 kg
- Schubladen und Wände aus Stahlblech
- Arbeitsfläche und Rahmenkonstruktion aus schlagfestem Kunststoff
- integrierte Kleinteilfächer
- beschriftbare Griffleisten
- Schubladen - Verriegelung
- Verstärkte Arbeitsfläche zum Aufschrauben eines Schraubstocks
- Seitenteile mit Lochraster
- Stabile kugelgelagerte Qualitätsrollen:
2 x starr, 2 x lenkbar, davon 1 Rad mit Feststellbremse
- Komplett montiert



CARRO PARA TALLER

- 7 cajones sobre riel de deslizamiento con rodamiento de bolas y trinquete de parada.
- 4 cajones An 533 x Pr 391 x Al 58 mm aprox.,
carga máx. 25 kg aprox.
- 3 cajones An 533 x Pr 391 x Al 128 mm aprox.,
carga máx. 35 kg aprox.
- Cajones y pared de chapa de acero
- Superficie de trabajo y construcción del bastidor de plástico a prueba de golpes
- Estabilizador de forma que los cajones únicamente se pueden abrir de forma individual
- con bandeja para piezas pequeñas
- Cajones rotulables
- Cajones con palanca de enclavamiento
- Superficie de trabajo reforzada para desatornillar un tornillo de banco
- Pieza lateral con retículo perforado
- Rodamiento de bolas de calidad y estable:
2 x rígidos, 2 x direccionales, de los cuales 1 rueda con frenos de inmovilización
- Montado completamente

TOOL TROLLEY

- Seven ball-bearing slide drawers with pull-out guard
- 4 drawers W x T x H approx 533 x 391 x 58 mm,
max load approx. 25 kg
- 3 drawers, W x T x H approx 533 x 391 x 128 mm,
max load approx. 35 kg
- Drawers and panels in steel sheet
- Worktop and frame in shockproof plastic
- integrated trays for small objects
- Drawer strips for labelling
- drawers with locking lever
- Reinforced worktop for bolting on a vice
- Side panels with holed pattern
- Stable high-quality ball-bearing castors:
2 fixed, 2 swivel, one castor with brake
- Completely assembled

Art. Nr.	EAN-Nummer	Größe	Gewicht	VPE	Art
28265	40 03315 71142 1	958 x 766 x 465 mm	ca. 57 kg	1	Palette

WERKSTATTWAGEN,

- solide Stahlblechkonstruktion, grün pulverbeschichtet
- 2-teilige, aufschiebbarer Arbeitsfläche mit rutschhemmenden Auflagen
- 2 abschließbare Werkzeugschubladen auf kugelgelagerten Gleitschienen mit Auszugsstop
- großes, abschließbares Aufbewahrungsfach unterhalb der Arbeitsfläche
- Stabile kugelgelagerte Qualitätsrollen: 2 x starr, 2 x lenkbar, Lenkrollen mit Feststellbremse

TOOL TROLLEY

- Sturdy steel sheet construction with green powder coating
- Two-piece worktop that slides open, anti-slip surface
- Two lockable tool drawers on ball-bearing slides with pull-out guard
- Large lockable storage compartment underneath the sliding worktop
- Stable high-quality ball-bearing castors: 2 fixed, 2 swivel with brake

CARRO PARA TALLER CON HERRAMIENTAS

- Sólida construcción de chapa de acero, con recubrimiento de polvo verde
- Superficie de trabajo deslizable de 2 piezas con bases antideslizantes
- 2 cajones deslizantes para herramientas con rodamiento de bolas y trinquete de parada
- por debajo de las superficies de trabajo deslizantes se encuentra un compartimento grande cerrable
- Rodamiento de bolas de calidad y estable: 2 x rígidos, 2 x direccionales con frenos de inmovilización



Lieferung erfolgt ohne Werkzeuge
Tools are not included
La entrega se realiza sin herramientas

Werkstattwagen ohne Inhalt • Tool Trolley empty • Carro para taller sin contenido

Art. Nr.	EAN-Nummer	Größe	Gewicht	VPE	Art
28285	40 03315 71143 8	705 x 370 x 710 mm	ca. 30,5 kg	1	Karton

NEU



Fahrbare Werkbank 4 Schubladen beidseitig ausziehbar & verstellbarer Fachboden

- Solide Stahlblechkonstruktion, grün pulverbeschichtet
- 4 Schubladen mit Unterteilungen, auf hochbelastbaren, kugelgelagerten Gleitschienen mit Auszugsstop
- Beidseitig ausziehbare Schubladen
- Abschließbare Falltüren auf beiden Seiten
- Große Arbeitsfläche (ca. 413 x 1009 mm)
- Stabile kugelgelagerte Qualitätsrollen: 2 x starr, 2 x lenkbar mit Feststellbremse
- 4 Schubladen B 595 x H 35 x T 335 mm
- zusätzlicher Stauraum unter den Schubladen
- Verstellbarer Fachboden

Rolling workbench with 4 both-way lockable drawers variable shelf

Banco de trabajo móvil
con 4 cajones que se pueden abrir a ambos
lados y con bandeja variable

Art. Nr.	EAN-Nummer	Größe	Gewicht	VPE	Art
28257	40 03315 71520 7	1009 x 413 x 889 mm	57,0 kg	1	Karton

**Fahrbare Werkbank
8 Schubladen mit Zentralverriegelung &
abschließbarer Flügeltürschrank**

- Solide Stahlblechkonstruktion, grün pulverbeschichtet
- 8 Schubladen mit Zentralverriegelung auf hochbelastbaren, kugelgelagerten Gleitschienen mit Auszugsstop
- Abschließbarer Flügeltürschrank mit einem verstellbaren Fachboden
- Handgriff beidseitig montierbar
- Große Arbeitsfläche (ca. 500 x 1107mm)
- Stabile kugelgelagerte Qualitätsrollen:
2 x starr,
2 x lenkbar mit Feststellbremse
- Beschriftbare Griffleisten
- 7 Schubladen B 560 x H 55 x T 400 mm
1 Schublade B 560 x H 135 x T 400 mm

**Rolling workbench
with 8 lockable drawers and 1 door**

**Banco de trabajo móvil
con 8 cajones con cierre centralizado
y armario con puerta abatible bloqueable**



Art. Nr.	EAN-Nummer	Größe	Gewicht	VPE	Art
28255	40 03315 71518 4	1107 x 500 x 1027 mm	97,0 kg	1	Karton

**Fahrbare Werkbank
16 Schubladen mit Zentralverriegelung**

- Solide Stahlblechkonstruktion, grün pulverbeschichtet
- 16 Schubladen mit Zentralverriegelung auf hochbelastbaren, kugelgelagerten Gleitschienen mit Auszugsstop
- Handgriff beidseitig montierbar
- Große Arbeitsfläche (ca. 500 x 1107mm)
- Stabile kugelgelagerte Qualitätsrollen:
2 x starr,
2 x lenkbar mit Feststellbremse
- Beschriftbare Griffleisten
- 7 Schubladen B 560 x H 55 x T 400 mm
1 Schublade B 560 x H 135 x T 400 mm
7 Schubladen B 300 x H 55 x T 400 mm
1 Schublade B 300 x H 135 x T 400 mm

**Rolling workbench
with 16 lockable drawers**

**Banco de trabajo
con 16 cajones con cierre centralizado**



Art. Nr.	EAN-Nummer	Größe	Gewicht	VPE	Art
28256	40 03315 71519 1	1107 x 500 x 1027 mm	122,0 kg	1	Karton







303-tlg.





Steckschlüssel- Werkzeugsatz

Tool set, 303 - pcs.

Juego de herramientas,
303 - pzas



- 5 x Feinmechaniker - Schraubendreher, CV-Stahl
2 x Schlitz: 0,4 x 2,5 • 0,5 x 3,0 x 50 mm
3 x Kreuzschlitz: PH000 • PH00 • PH0 x 50 mm
- 4 x Schraubendreher, CV-Stahl
2 x Schlitz: 0,8 x 4 x 100 mm • 1,2 x 6,5 x 125 mm
2 x Kreuzschlitz: PH1 x 80 mm • PH2 x 100 mm
- 13 x HSS Bohrer, Titan beschichtet,
in Kunststoff-Aufbewahrungskassette
1,5 • 2 • 2,5 • 3 • 3,2 • 3,5 • 4 • 4,5 • 4,8 • 5 • 5,5 • 6 • 6,5 mm
- 65-tlg. Kleinteilesortiment in Klarsichtbox
- 21-tlg. Feinmechaniker Bit - Set in Klarsichtbox
Schlitz: 1,5 • 2 • 2,5 • 3 • 3,5 • 4,0 mm, CV-Stahl
Kreuzschlitz: PH000 • PH00 • PH0 • PH1, CV-Stahl
Pozidriv: PZ0 • PZ1, CV-Stahl
T-Profil: T5 • T6 • T7 • T8 • T9 • T10 • T15 • T20, CV-Stahl
1 Aluminium - Schraubgriff
- 1 x Abbrechmesser, 18 mm  29075 • 29077
- 10 x Ersatzklinge, 18 mm, im Köcher 
- 1 x Spannungsprüfer  1116-60
- 1 x Stahlbandmaß, 3 m x 16 mm 
- 1 x Kombizange 180 mm (7")  10937
- 1 x Wasserpumpenzange 250 mm (10")  10972
- 1 x Kabelschuhklemmzange  29075 • 29077
- 13 x Sechskant-Steckschlüsseleinsatz, CV-Stahl
mit Flankenschutz 6,3 mm (1/4") Antrieb
4 • 4,5 • 5 • 5,5 • 6 • 7 • 8 • 9 • 10 • 11 • 12 • 13 • 14 mm 
- 18 x Sechskant-Steckschlüsseleinsatz, CV-Stahl
mit Flankenschutz 12,5 mm (1/2") Antrieb
10 • 11 • 12 • 13 • 14 • 15 • 16 • 17 • 18 • 19 • 20 •
21 • 22 • 23 • 24 • 27 • 30 • 32 mm 
- 4 x Verlängerung
6,3 mm (1/4") x 50 mm • 6,3 mm (1/4") x 100 mm
12,5 mm (1/2") x 125 mm • 12,5 mm (1/2") x 250 mm
- 1 x T-Gleitgriff-Adapter 12,5 mm (1/2") x 10 mm (3/8"), CV-Stahl 
- 1 x Kardangelen 6,3 mm (1/4") Antrieb 
- 1 x Kardangelen 12,5 mm (1/2") Antrieb 

- 1 x T-Gleitgriff 6,3 mm (1/4") - Antrieb
- 2 x Umschaltknarre
6,3 mm (1/4") • 12,5 mm (1/2") -Antrieb
- 2 x Zündkerzeneinsatz 12,5 mm (1/2"):
16 • 21 mm
- 24 x Schraubendreher-Bits, 8 x 30 mm, CV-Stahl
8 x T-Profil: T25 • T27 • T30 • T35 • 2 x T40 • T45 • T50
2 x Kreuzschlitz: PH3 • PH4
2 x Pozidriv: PZ3 • PZ4
4 x Innensechskant: 5,5 • 6,5 • 7 • 8 mm
4 x Schlitz: 5,5 • 6,5 • 7 • 8 mm
4 x Vielzahn: 5 • 6 • 8 • 10
- 2 x Bit-Adapter, CV-Stahl
6,3 mm (1/4") x 6,3 mm
12,5 mm (1/2") x 8 mm
- 1 x Schraubgriff 6,3 mm (1/4") - Antrieb 
- 100 x Schraubendreher-Bits, 6,3 x 25 mm, CV-Stahl
9 x Schlitz: 3 • 4 • 4,5 • 5 • 5,5 • 6 • 6,5 • 7 • 8 mm
9 x T-Profil mit Loch:
T8 • T10 • T15 • T20 • T25 • T27 • T30 • T35 • T40
9 x Innensechskant: 1,5 • 2 • 2,5 • 3 • 4 • 5 •
5,5 • 6 • 8 mm
- 3 x Vielzahn: 5 • 6 • 8 mm
- 4 x 3-Flügelbits: 1 • 2 • 3 • 4
- 3 x 4-Flügelbit: 6 • 8 • 10
- 3 x 2-Flügelbit: C1 • C2 • C3
- 6 x Innensechskant mit Loch: 2 • 2,5 • 3 • 4 • 5 • 6 mm
- 4 x Vierkant: S0 • S1 • S2 • S3
- 6 x Innensechskant mit Loch:
5/64 • 3/32 • 7/64 • 1/8 • 9/64 • 5/32
- 4 x Gabelbit: 4 • 6 • 8 • 10 mm
- 10 x Kreuzschlitz: 2 x PH0 • 2 x PH1 •
4 x PH2 • 2 x PH3
- 10 x Pozidriv: 2 x PZ0 • 2 x PZ1 • 4 x PZ2 • 2 x PZ3
- 10 x Innensechskant: 1/16 • 5/64 • 3/32 • 7/64 • 1/8 •
9/64 • 5/32 • 3/16 • 7/32 • 1/4
- 10 x T-Profil: T8 • T10 • T15 • T20 • T25 • T27 •
T30 • T35 • T40 • T45
- 7 x Innensechskantschlüssel, CV-Stahl  98430
1,27 • 1,5 • 2 • 2,5 • 3 • 4 • 5 mm
- 1 x Rollgabelschlüssel 200 mm (8") 
- 1 x Schlosserhammer mit Fiberglasstiel 300 g  76513

Art. Nr.	EAN-Nummer	Größe	Gewicht	VPE	Art
29088	40 03315 71424 8	303-tlg.	9,000 kg	2	Koffer

176-tlg. Werkzeugsatz

4

in

1

- 84 x Bits, 6,3 x 25 mm, Cr-V
- 1 x Bithalter 6,3 x 60 mm
- 1 x Adapter für Steckschlüsseleinsätze
- 13 x HSS-Bohrer, Titan-beschichtet, 1,5 - 6,5 mm
- 5 x HM-Steinbohrer, Titan-beschichtet, 4 - 10 mm
- 5 x Holzbohrer, Titan-beschichtet, 4 - 10 mm
- 10 x Steckschlüssel-Einsatz 10 mm (3/8"), 10 - 19 mm, Cr-V
- 13 x Steckschlüssel-Einsatz 6,3 mm (1/4"), 4 - 14 mm, Cr-V
- 1 x Bitadapter, 6,3 mm (1/4") x 6,3 mm, Cr-V
- 1 x Adapter für Steckschlüsseleinsätze, 10 mm (3/8") x 6,3mm (1/4"), Cr-V
- 1 x Zündkerzeneinsatz 10 mm (3/8"), 21 mm, Cr-V
- 2 x Verlängerungen, 6,3 x 50 mm + 10 x 75 mm, Cr-V
- 1 x Umschaltknarre 10 mm (3/8"), 72 Zähne
- 1 x Schraubgriff 6,3 mm (1/4"), Cr-V

- 1 x Ratschenschraubgriff für Bits
- 8 x Winkelschraubendreher Innensechskant, 1,5 - 6 mm, Cr-V
- 7 x Winkelschraubendreher T-Profil, T 10 - T 40, Cr-V
- 6 x Gabel-Ringschlüssel, Cr-V, 8-15 mm
- 2 x Feinmechaniker-Schraubendreher, Cr-V, 2,5x50mm + PH00x50mm
- 1 x Spannungsprüfer, GS-geprüft
- 1 x Kombizange 180 mm (10937)
- 1 x Telefonzange 160 mm (10946)
- 1 x Rollgabelschlüssel 200 mm (19871)
- 4 x Werkstattschraubendreher, 4x100 mm - 6,5x125 mm - PH1 - PH2
- 1 x Stahlbandmaß, 3m x 16 mm • 1 x Torpedo-Wasserwaage
- 1 x Schlosserhammer 300 g
- 1 x Wasserpumpenzange 250 mm (10972)
- 1 x Aufbewahrungskoffer

Art. Nr.	EAN-Nummer	Größe	Gewicht	VPE	Art
29086	40 03315 71423 1	176-tlg.	6,600 kg	2	Koffer

Werkzeugsatz im Alukoffer 75-tlg.

- 1 x Stahlbandmaß 3 m x 16 mm
- 1 x Torpedo-Wasserwaage
- 1 x Rollgabelschlüssel 200 mm
- 1 x Kombizange 180 mm
- 1 x Telefonzange 160 mm
- 1 x Wasserpumpenzange 250 mm
- 1 x Abbrechmesser, 18 mm mit 10 Ersatzklingen
- 1 x Schlosserhammer 300 g
- 13 x Steckschlüsseleinsatz 6,3 mm (1/4"), matt verchromt, DIN3124, Cr-V, 4-4.5-5-5.5-6-7-8-9-10-11-12-13-14 mm
- 2 x Schraubendreher, Cr-V, matt verchromt Schlitz 1.2 x 6.5 x 125 mm, Kreuzschlitz: PH2 x 100 mm
- 1 x Knarren-Schraubgriff für Bits
- 2 x Feinmechaniker-Schraubendreher, Cr-V, matt verchromt Schlitz 2.5 x 50 mm, Kreuzschlitz PH00 x 50 mm
- 1 x Spannungsprüfer 100-250V~
- 4 x isolierte Schraubendreher, Cr-V Klingen, Schlitz 0.5 x 3.0 x 100, 0.8 x 4.0 x 100 Kreuzschlitz PH1 x 80, PH2 x 100
- 31 - tlg. Bitsortiment inklusive Schnellwechselbithalter
- 1 x Kleinteile-Box mit Schrauben, Dübeln, Nägeln und 1000 Klammern 6 mm
- 1 x Klebeband 18 mm x 10 m
- 1 x Handtacker für Klammern 4-8 mm



Werkzeugsatz im Alukoffer 75-tlg. • Professional tool kit, 75 pcs. • Juego de herramientas, 75 pzas.

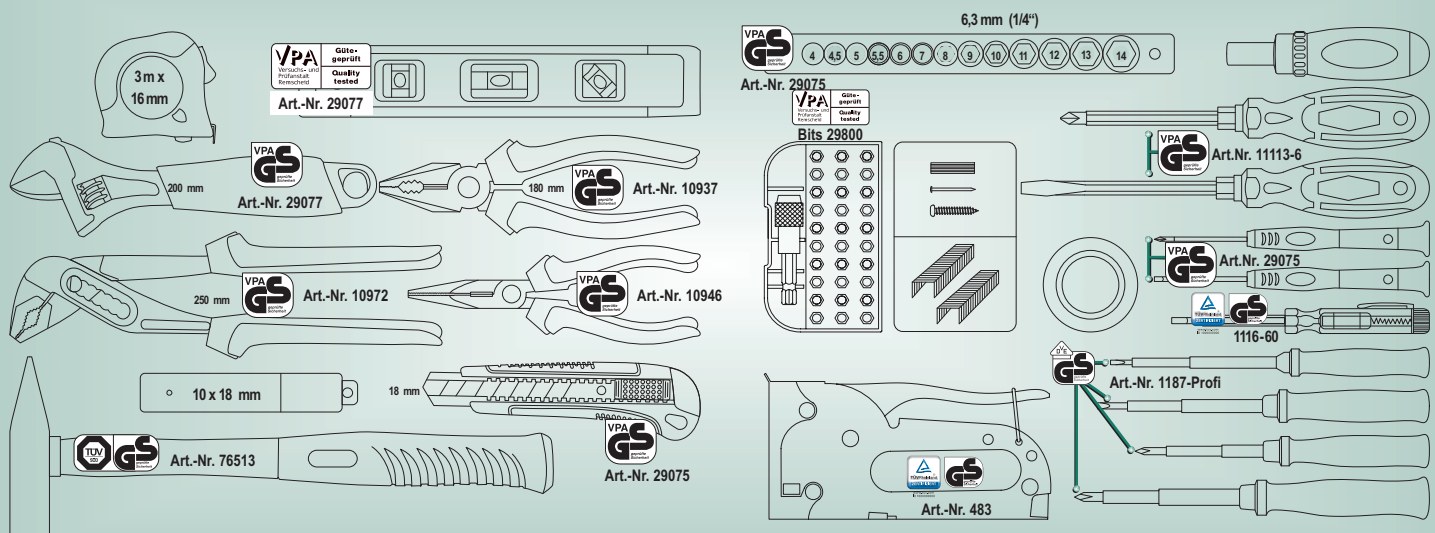

Art. Nr.	EAN-Nummer	Größe	Gewicht	VPE	Art
29071	40 03315 71425 5	75-tlg.	5,700 kg	2	Karton

GREEN LINE

BRÜDER
MANESMANN
WERKZEUGE

**Werkzeugsatz
im Alukoffer,
108-tlg.**

**mobil sein
und immer
das richtige
Qualitäts-
Werkzeug
zur Hand**

**10 Jahre
Garantie**

90 x



Art.-Nr.: 29075

- Umschaltknarren 3/8" (10 mm) (GS-geprüft) •**
- Verlängerungen 75 und 150 mm (GS-geprüft) •**
- 20 gängige Steckschlüsseleinsätze (GS-geprüft) •**
- 30 Bits (GS-geprüft) in Bitmagazin •**
- Bithalter (GS-geprüft) • Phasenprüfer (GS-geprüft) •**
- 8 Schraubendreher (GS-geprüft) •**
- 5 Zangen (GS-geprüft) • Feile (GS-geprüft) •**
- Cutter (GS-geprüft) mit 10 Ersatzklingen •**
- Bügelsäge (GS-geprüft) • 6 Ersatzsägeblätter •**
- 9 Stiftschlüssel mit Kugelkopf (GS-geprüft) im aufklappbarem Magazin**
- 8 Gabelschlüssel 6 bis 22 mm (GS-geprüft)**
- Maßband 5 m •**
- Hammer 300 g (GS-geprüft)**



GREEN LINE

MANNESMANN

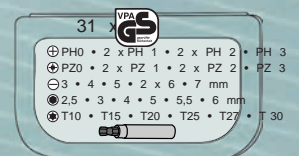
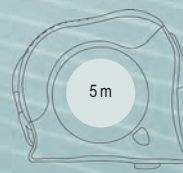
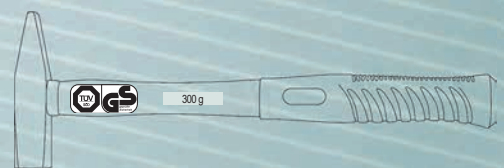
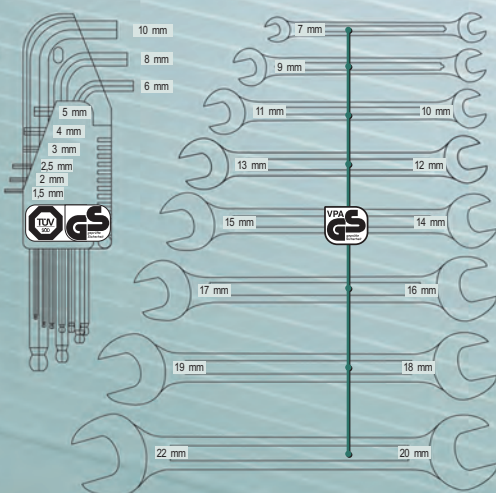
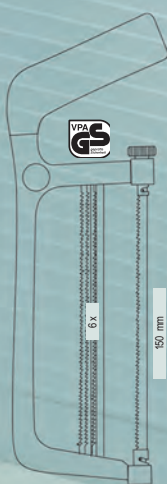
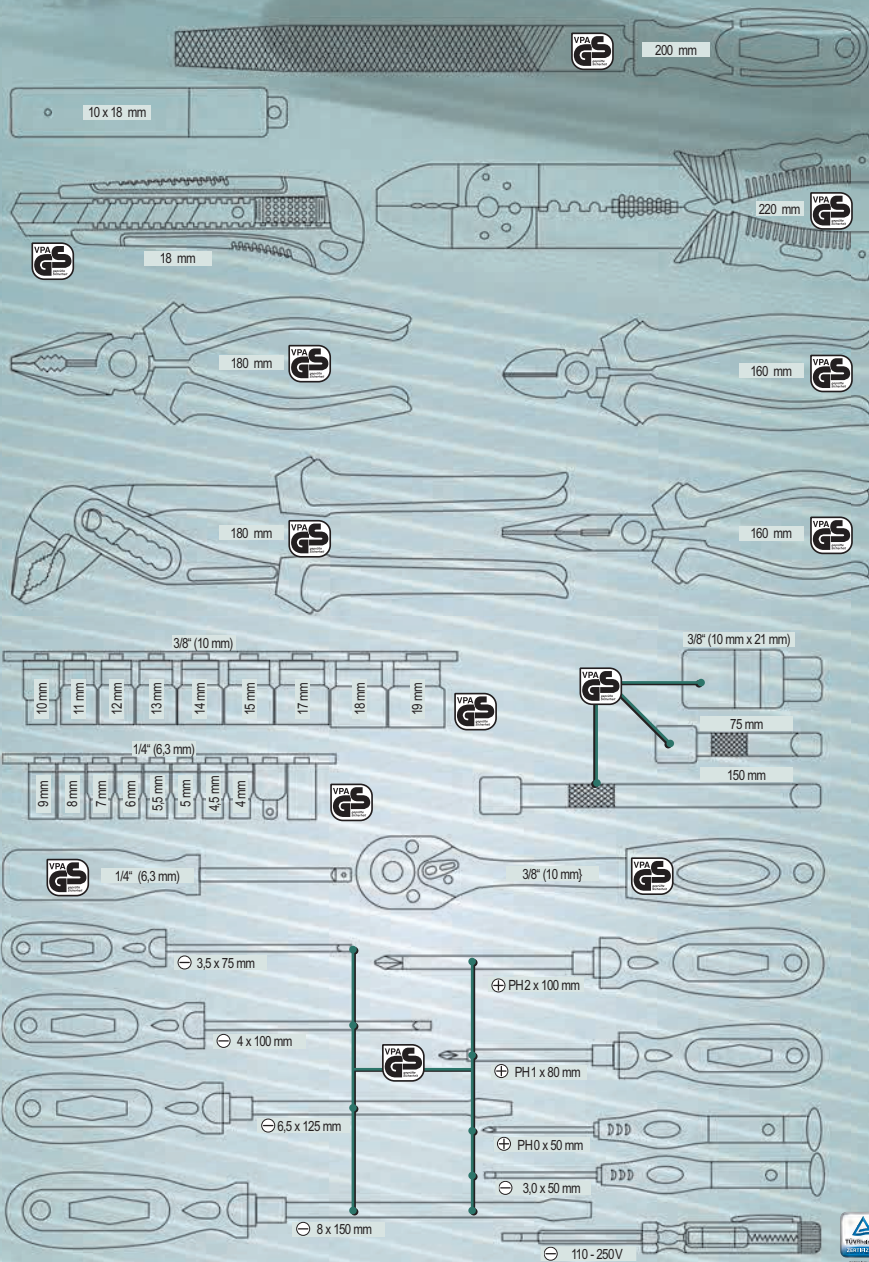

Art. Nr.	EAN-Nummer	Größe	Gewicht	VPE	Art
29075	40 03315 71358 6	108-tlg.	13,000 kg	2	Karton

GREEN LINE

BRÜDER
MANNESMANN
WERKZEUGE

10 Jahre
Garantie

159-tlg. Alu-Werkzeugtrolley



Art.-Nr.: 29077

139
GS - geprüfte
Werkzeuge



122-tlg. Werkzeugtrolley

- **Fahrbarer Trolley mit Teleskop-Handgriff**
- **Steckschlüsseleinsätze, Schraubendreher, Stiftschlüssel, Gabel-Ringschlüssel und Bits aus Chrom-Vanadium Stahl**
- **Matt verchromte Oberflächen**
- **Alle Werkzeuge entsprechen in Bezug auf Drehmoment, Härte und Maßhaltigkeit den gültigen DIN-Normen**
- **Zusätzlicher Stauraum für weitere Werkzeuge**



TOOL TROLLEY, 122 pcs.
wheeled trolley with telescope handle
sockets, screwdriver, hex. keys, combination wrenches and bits of
chrome-vanadium-steel
mat chromium plated surfaces
torque, hardness and accuracy to size of all tools are according to pre-
sent valid DIN-standard
additional stowage capacity – for example for electric power tools (not
included in delivery)











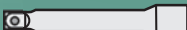









CARRO MANNESMANN, 122 PIEZAS
- maletín sobre ruedas con agarradero telescópico
- vasos, destornilladores, llaves espigón, llaves combinadas y bits de
acero cromo vanadio
- superficie cromada mate
- todas las herramientas corresponden con respecto al momento de
torsión, dureza y exactitud a las normas válidas DIN
- capacidad adicional para guardar más herramientas



Oberklasse
Heimwerker
 Praxis Ausgabe 6/2005 **1,8**
 Preis/Leistung: sehr gut



Elektromaschinen nicht im Lieferumfang enthalten
 Power tools not include in delivery
 Maquinas electronicas no incluido en el suministro

-  2 x Verlängerung 12,5 mm (1/2"), 125 mm lang und 6,3 mm (1/4"), 75 mm lang (nach DIN 3123)
-  2 x Umschaltknarre 12,5 mm (1/2")- und 6,3 mm-Antrieb (nach DIN 3122)
-  1 x Schraubendrehergriff mit 6,3 mm-Antrieb (nach DIN 3122)
-  8 x Gabel-Ringschlüssel (nach DIN 3113): 10 • 11 • 12 • 13 • 14 • 15 • 17 • 19 mm
-  1 x Adapter 6,3 mm auf Innensechskant (nach DIN 7427)
-  13 x Steckschlüsseleinsatz 12,5 mm (1/2") - Antrieb (nach DIN 3124): 10 • 11 • 12 • 13 • 14 • 15 • 17 • 19 • 22 • 24 • 27 • 30 • 32 mm
-  10 x Steckschlüsseleinsatz 6,3 mm -Antrieb (nach DIN 3124): 4 • 5 • 6 • 7 • 8 • 9 • 10 • 11 • 12 • 13 mm
-  5 x Steckschlüsseleinsatz 6,3 mm -Antrieb lang (nach DIN 3124): 6 • 7 • 8 • 9 • 10 mm
-  2 x Kardangeln 12,5 mm (1/2") - und 6,3 mm -Antrieb (nach DIN 3123)
-  2 x Vergaserschraubendreher ⊕ PH2 x 38 • ⊖ 6,5 x 38
-  2 x Zündkerzeneinsatz 12,5 mm (1/2") - Antrieb, 16 + 21 mm (nach DIN 3124)
-  32 x Schraubklingen-Bits, 25 mm lang (nach DIN 3128/DIN 3127-1/DIN 7426)
-  2 x Schraubendreher ⊕ PH2 x 100 • ⊖ 6,5 x 100
-  1 x Schlosserhammer 300 g, Fiberglasstiel, TÜV/GS-geprüft (nach DIN 1041)
-  1 x Kabelschuhklemmzange  25 x Kabelschuhe
-  1 x Kombizange 180 mm
-  1 x Wasserpumpenzange 250 mm, durchgestecktes Gewerbe (nach DIN ISO 8976)
-  9 x Innen-Sechskantstiftschlüssel (nach DIN ISO 2936): 1,5 • 2 • 2,5 • 3 • 4 • 5 • 6 • 8 • 10 mm
-  1 x Befestigungsassortiment



Art. Nr.	EAN-Nummer	Größe	Gewicht	VPE	Art
29070	40 03315 70778 3	122-tlg.	12,500 kg	4	Trolley

Numerisches Inhaltsverzeichnis

Artikel - Nummer	Artikelbezeichnung	Seite	Artikel - Nummer	Artikelbezeichnung	Seite
110-08 DIN	Gabelschlüsselsatz, 6-22 mm, 8-tlg.	24	10990	Profi Vornschneider, 160 mm	31
130-08 DIN	Gabel-Ringschlüsselsatz, 8-19 mm, 8-tlg.	24	10993	Loch- und Ösenzangesatz	34
130-12 DIN	Gabel-Ringschlüsselsatz, 6-22 mm, 12-tlg.	24	10996	Profi Zangensatz, 5-tlg.	32
140-08 DIN	Ringschlüsselsatz, 6-22mm, 8-tlg.	24	10997	Zangensatz, 4-tlg.	33
189-29	Spezialschraubatz für T-Schrauben, 29-tlg.	75	11100 - 11122	Schraubenderher	44
823-160	Digital-Schieblehre, 160 mm	14	11113-6	Anti-Slip Schraubendreher, 6-tlg.	44
1070-1	Elektronik - Seitenschneider, 115 mm	33	11114	Schraubendreher, 6-tlg.	45
1070-2	Elektronik - Vornschneider, 115 mm	33	11115	Schraubendreher, 7-tlg.	45
1070-3	Elektronik - Kombizange, 115 mm	33	11116	Schraubendreher, 7-tlg.	46
1070-4	Elektronik - Spitzzange, gerade, 130 mm	33	11132	Schraub- und Bitsatz, 32-tlg.	46
1070-5	Elektronik - Spitzzange, gebogen, 120 mm	33	11212	Elektriker - Werkzeugsatz, 24- tlg.	39
1187-8-PL	Elektro - Schraubendreher, 8-tlg.	40	11213	Elektro - Werkzeugsatz, 13-tlg.	40
1187-Profi	Schraubendreher, 7-tlg.	43	11214	Elektro - Werkzeugsatz, 14- tlg.	41
1190-07 GS	Schraubendreher, 7-tlg.	43	11240	Elektro - Schraubendreher- u. Zangensatz, 11-tlg.	41
1190-L-080 - L175	Schlitz - Schraubendreher	43	11250	Schraubendreher, 2-tlg.	44
1191-L0 - L3	Kreuz - Schraubendreher	43	11400	Schraubendreher, 8-tlg.	45
2040	Steckschlüsselsatz, 1/4", 46-tlg.	70	11415	Schraub- und Bitsatz, 37-tlg.	46
2040-SL	Steckschlüsselsatz, 1/4", 46-tlg.	71	11420	Schraubendreher- u. Bitsatz, 89 tlg.	47
2040-R-1/4	Knarre, 1/4"	64	11710	Feinmechaniker-Schraubendreher, 8-tlg.	52
2045-SL	Steckschlüsselsatz, 3/8", 61-tlg.	71	11715	Feinmechaniker-Steckschlüsselsatz, 6-tlg.	52
2045-R-3/8	Knarre, 3/8"	64	11720	Feinmechaniker-Steckschlüssel-Bitsatz, 26-tlg.	52
2050-R-1/2	Knarre, 1/2"	64	11730	T-Profil Feinmechaniker Satz, 7-tlg.	52
2055	Steckschlüsselsatz, 1/4" + 1/2", 94-tlg.	70	11735	Feinmechaniker Schraubendreher, 8-tlg.	52
2055-SL	Steckschlüsselsatz, 1/4" + 1/2", 94-tlg.	71	11740	Feinmechaniker Steckschlüsselsatz, 6-tlg.	52
2065	Steckschlüsselsatz, 3/4"	74	11800	Knarren- Schraubendreher, 20 in 1	56
10271	Multitool, 10 in 1	20	11815	Mikro - Schraubendreher, 15-tlg.	59
10272	Multitool, 11 in 1	20	11816	Bit - Schraub - Satz, 16-tlg.	59
10471	Montagezangensatz, 4-tlg.	35	11820	Schraub-Bit-Satz, 26-tlg.	47
10500	Gripzange, 175 mm	35	11838	Feinmechanikersatz, 36-tlg.	54
10505	Gripzange, 250 mm	35	11840	Werkzeugsatz, 47-tlg.	63
10510	Schweisser - Gripzange, 275 mm	35	11845	Schraub- und Bitsatz, 101-tlg.	62
10522	Gripzangensatz, 2-tlg.	35	11850	Schraub- und Bitsatz, 30-tlg.	63
10601	Kombizange, 160 mm	36	11875	Elektro - Schraubendreher, 7-tlg.	42
10602	Kombizange, 180 mm	36	12587	Steinbohrersatz, 11-tlg.	7
10603	Telefonzange, gerade, 160 mm	37	12588	SDS-Plus Bohrer und Meisselsatz	7
10604	Telefonzange, gerade, 200 mm	37	13320-13334	Universal-Kreissägeblatt	16
10605	Telefonzange, gebogen, 160 mm	37	18010-18019	Innensechskant-Schlüssel mit T-Griff	23
10606	Seitenschneider, 160 mm	36	18030-18043	Spezial-Schlüssel mit T-Griff	23
10607	Seitenschneider, 185 mm	36	18050-18091	Steckschlüssel mit T-Griff	23
10608	Abisolierzange, 160 mm	37	18100	TX-Winkelschraubendreher, 9-tlg.	22
10609	Flachzange, 160 mm	37	18110	Kugelkopf-Stiftschlüsselsatz, 9-tlg.	22
10610	Zangen- und Schraubendreher, 5-tlg.	36	18120	Stiftschlüsselsatz, 9-tlg.	22
10710	Wasserpumpen-Armaturenschonzange	29	18137	Innensechskant-Schlüsselsatz, 7-tlg.	22
10720-10722	Wasserpumpenzangen	29	18138	T-Profil Schlüsselsatz, 8-tlg.	22
10723	Wasserpumpen-Zangensatz, 3-tlg.	29	18141	Elektronischer Drehmomentschlüssel, 3/8"	65
10730-10732	Profi Kombizange	32	18142	Elektronischer Drehmomentschlüssel, 1/2"	65
10870	Crimp - Zange	34	18145	Automatischer Drehmomentschlüssel, 1/2"	65
10880-10882	Eckrohrzangen S-Maul	29	18170	Winkelschraubendreher, 18-tlg.	22
10928	Profi Kantenzange, 180 mm	31	18190	Winkelschraubendreher mit T-Griff, 26-tlg.	23
10929	Profi Rabitzzange, 220 mm	31	19101-19114	CV - Einsätze, 1/4"	66
10930	Profi Rabitzzange, 250 mm	31	19206-19222	CV - Einsätze, 3/8"	66
10936-10938	Profi Kombizange	30	19310-19332	CV - Einsätze, 1/2"	66
10946	Profi Telefonzange, gerade, 160 mm	30	19419-19460	CV - Einsätze, 3/4"	66
10948	Profi Telefonzange, gerade, 200 mm	30	19501-19514	Gabelschlüssel, DIN 3110	25
10949	Profi Telefonzange, gebogen, 160 mm	30	19606-19632	Gabel-Ringschlüssel, DIN 3113	25
10950	Profi Telefonzange, gebogen, 200 mm	30	19652	Gabel-Ringschlüsselsatz, 6-22 mm, 12-tlg.	24
10956	Profi Seitenschneider, 160 mm	30	19701-19713	Ringschlüssel, DIN 838	25
10958	Profi Seitenschneider, 180 mm	30	19821	Doppelgelenksteckschlüssel Satz, 5-tlg.	27
10960	Blindnietzange	29	19826	Gabel- Knarrenringschlüsselsatz, 6-tlg.	26
10972	Profi Wasserpumpenzange, 250 mm	31	19827	Gabel- Knarrenringschlüsselsatz, 5-tlg.	26
10975	Profi Wasserpumpenzange, 6,5"	32	19828	Knarrenringschlüsselsatz, 5-tlg.	26
10976	Profi Wasserpumpenzange, 9,5"	32	19830	Multi Lock Gabel- Ringschlüsselsatz	67
10989	Profi Abisolierzange, 160 mm	31	19850	Gabel-Ringschlüsselsatz, 8-19 mm, 8-tlg.	24

Artikel - Nummer	Artikelbezeichnung	Seite	Artikel - Nummer	Artikelbezeichnung	Seite
19855	Gabel-Ringschlüsselsatz, 8-19 mm, 8-tlg.	25	29853	Bitsatz, 53-tlg.	56
19870-19873	Rollgabelschlüssel	27	29885	Bitsatz, 18-tlg.	55
19880	Rollgabelschlüssel-Satz, 3-tlg.	27	29890	Schraub- und Bitsatz, 36-tlg.	50
20100-20104	Profi Kreuz Bits, 25 mm	60	29891	Schraub- und Bitsatz, 38-tlg.	50
20150-20153	Profi Pozidriv Bits, 25 mm	60	29892	Bit Satz, 100 tlg.	51
20250-20257	Profi Innensechskant Bits, 25 mm	60	29893	Schraub- und Bitsatz, 49-tlg.	51
20301	Profi Kreuzschlitz Bits, PH 1, 50 mm	60	29894	Schraub- und Bitsatz, 79-tlg.	51
20303	Profi Kreuzschlitz Bits, PH 3, 50 mm	60	29895	Schraub- und Bitsatz, 42-tlg.	51
20471-20472	Knarre	64	29896	Schraub- und Bitsatz, 122-tlg.	58
20510	Bit - Halter, 51 mm	60	29899	Sicherheits-Bitsatz, 99-tlg.	57
27400	Knarrenringschlüsselsatz, 7-tlg.	26	30100	Universal-Handsäge, 150 mm	19
28255 - 28257	Fahrbare Werkbank	84 + 85	30101	Ersatzsägeblätter für Holz, 150 mm	19
28265	Werkstattwagen	83	30102	Ersatzsägeblätter für Metall, 150 mm	19
28270	Werkstattwagen, 321-tlg.	80	30110	Garten-Klappsäge	21
28271	Werkstattwagen ohne Inhalt	80 + 82	30120	Handsäge, 400 mm	18
28285	Werkstattwagen	84	30125	Handsäge, 450 mm	18
28286	Werkstattwagen	82	30130	Bügelsäge, 300 mm	18
28290	Werkstattwagen, 321-tlg.	81	30131	Ersatzsägeblätter-Satz	18
29012	Elektriker-Werkzeugsatz, 12 tlg.	38	30132	Bügelsäge mit Haushaltsägebogen	18
29024	Werkzeugsatz, 24-tlg.	49	30136	Sägebogen	17
29044	Elektronik Tool Kit, 45-tlg.	42	30150	Metall-Sägebogen, 300 mm	17
29057	Werkzeugsatz, 57-tlg.	49	30160	Bügelsäge, 760 mm	18
29065	Universal Haushalts-Werkzeugkoffer, 60 tlg.	64	30170	Rücksäge, 300 mm	19
29070	Werkzeugtrolley, 122-tlg.	94	30171	Furniersäge, 300 mm	19
29071	Werkzeugsatz im Alukoffer, 75-tlg.	89	30200	Garten - Klappsäge, 150 mm	21
29072	Werkzeugkoffer im Alukoffer, 124-tlg.	88	41805	Rohrabschneider	10
29075	Werkzeugsatz im Alukoffer, 108-tlg.	90	41810	Rohrabschneider	10
29077	Alu - Werkzeugtrolley, 159-tlg.	92	41815	Rohrabschneider	10
29080	Steckschlüsselsatz, 1/2"	74	41820	Rohrabschneider	10
29085	Werkzeugkoffer, 89-tlg.	78	44100	Lochsägensatz, 8-tlg.	9
29086	Werkzeugsatz, 176-tlg.	87	44210	Schlagbohrkrone	9
29088	Steckschlüsselsatz-Werkzeugsatz, 303-tlg.	86	44220	Schlagbohrkrone	9
29092	Ratschen-Satz, 41-tlg.	61	44230	Carbid- Schlagbohrkronensatz, 4-tlg.	9
29095	Steckschlüsselsatz, 1/4", 49-tlg.	79	48410	Handtacker Starterpack	3
29096	Steckschlüsselsatz, 1/4", 57-tlg.	77	48411	Ersatzklammern, 8 mm	3
29100	Steckschlüsselsatz, 1/4" + 1/2", 55-tlg.	74	48412	Ersatzklammern, 12 mm	3
29110	Kombi - Werkzeugsatz, 45-tlg.	48	48413	Ersatznägel, 10 mm	3
29112	Werkzeugkoffer, 82-tlg.	72	48430	Hammer-Tacker	2
29130	Spezialschraubensatz für T-Schrauben, 31-tlg.	75	48435	Klammer-Entferner	3
29165	Steckschlüsselsatz, 65-tlg.	70	48440	Handtacker Starterpack	2
29166	Steckschlüsselsatz, 130-tlg.	73	53250	Gewindegewindensatz, 32-tlg.	8
29168	Multi-Lock Steckschlüsselsatz, 68-tlg.	67	53255	Gewindegewindensatz, 110-tlg.	8
29185	Multi Lock Schraub - Bit - Satz, 28-tlg.	53 + 67	54306	Profi SDS Bohrersatz, 6-tlg.	7
29700	Schraub - Bit - Satz, 24- tlg.	53	54308	Profi Holz Bohrersatz, 8-tlg.	6
29705	Schraub - Bit - Satz, 32 -tlg.	53	54309	Profi Steinbohrersatz, 8-tlg.	6
29710	Schraub - Bit - Satz, 32- tlg.	53	54310	Kombi Bohrersatz, 10-tlg.	7
29720	Bit - Satz, 20-tlg.	54	54315	Profi-Kombi Bohrersatz, 15-tlg.	6
29721	Präzisions - Bit- Satz, 21-tlg.	54	54319	Profi HSS Bohrersatz, 19-tlg.	6
29732	Profi Bit Satz, 32-tlg.	55	60010	Glasschneider „Golden Cut“	20
29755	Steckschlüsselsatz, 1/4" + 1/2", 94-tlg.	79	60130	Profi-Cutter	20
29760	Steckschlüsselsatz, 46-tlg.	68	61006	Werkstattfeilensatz, 5-tlg.	5
29765	Steckschlüsselsatz, 55-tlg.	69	61010	Schlüsselfeilensatz, 6-tlg.	5
29770	Steckschlüsselsatz, 82-tlg.	69	61015	Feilen-Satz, 10-tlg.	5
29775	Steckschlüsselsatz, 94-tlg.	68	61030	Holzraspelsatz, 3-tlg.	5
29780	Umschaltknarre „Premium“, 1/4"	65	63220	Amboss-Astschere	21
29782	Umschaltknarre „Premium“, 1/2"	65	63225	Amboss Alu-Gartenschere	21
29800	Spezial - Bit - Satz, 100 tlg.	55	64700	Schnellwechsel-Schlagwerkzeugsatz, 13-tlg.	11
29804	Bitsatz, 101-tlg.	73	65405	Schlagwerkzeugsatz, 6-tlg.	11
29805	Bit- und Schraubsortiment, 139-tlg.	61	65410	Schlagwerkzeugsatz, 6-tlg.	11
29818	Bohr- und Schraubensatz, 18-tlg.	57	65420	Spitzmeißel	11
29824	Bit - und Schraubensatz, 24-tlg.	54	65421	Flachmeißel	11
29830	Bitsatz, 113-tlg.	58	66100	Stechbeitelsatz, 4-tlg.	4
29840	Schraubendreher mit Bitdepot	56	67200-67260	Bolzenschneider	28

Artikel - Nummer	Artikelbezeichnung	Seite
67270	Bolzenschneider mit S-Maul Rohrzanze	28
67300	Hebelblechschere, rechts	29
67310	Hebelblechschere, links	29
73100	Schraubstock, 100 mm	4
73101	Ersatzbacken, 100 mm	4
73125	Schraubstock, 125 mm	4
73126	Ersatzbacken, 125 mm	4
73150	Schraubstock, 150 mm	4
73151	Ersatzbacken, 150 mm	4
76501-76515	Schlosserhammer	12 + 13
76520-76523	Fäustel	12
76530	Handbeile, 600 g	12
76531	Handbeile, 800 g	12
76533	Küchenbeil, 600 g	13
76535	Holzaxt, 1800 g	12
76536	Spaltaxt	12
76538	Spalthammer	12
76540	Latthammer, 600 g	13

Artikel - Nummer	Artikelbezeichnung	Seite
76541	Rheinischer Maurerhammer, 600 g	13
76542	Berliner Maurerhammer, 600 g	13
76543	Gipserbeil, 600 g	13
76550	Klauenhammer, 600 g	13
76560	Lattenhammer, 600 g	14
76561	Klauenhammer, 16 oz	14
80503	Stahlbandmaß, 3 m	14
80505	Stahlbandmaß, 5 m	14
80507	Stahlbandmaß, 7,5 m	14
80860	Leichtmetall-Wasserwaage, 600 mm	14
80880	Leichtmetall-Wasserwaage, 800 mm	14
90400-90430	Schraubzwinde	15
90440	Schraubzwingen-Satz, 2-tlg.	15
98410	Steckschlüsselsatz, 1/2" + 1/4", 94-tlg.	78
98415	Steckschlüsselsatz, 115-tlg.	77
98430	Mammutkoffer, 215-tlg.	76
98440-98442	Umschaltknarre	65
98450	Steckschlüsselsatz, 232-tlg.	1



Art.-Nr. 76530 • Seite 12

Art.-Nr. 11115 • Seite 45

Alphabetisches Inhaltsverzeichnis

Artikelbezeichnung	Seite
A	
Amboss-Astscher	21
Axt - Holzaxt, Spaltaxt	12
B	
Bandmaß	14
Bits:	
Bits (Innensechskant, Kreuz,Kreuzschlitz,Pozidriv)	60
Bit-Halter/ Adapter:	
Bit-Halter	60
Bitsätze / Schraub-Bitsätze	46-48, 50-63, 73
Bohrer:	
Holz-, HSS-, Kombi-, SDS-, Stein- Bohrersätze	6+7
Bohr- und Schraubsatz	57
Bolzenschneider	28
C	
CV-Einsätze	66
Cutter	20
D	
Drehmomentschlüssel (Automatisch,Elektronisch)	65
Doppelgelenksteckschlüssel	27
E	
Elektronik Tool Kit	42
Ersatzbacken	4
Ersatzklammern	3
Ersatznägel	3
Ersatzsägeblatt-Satz	16 + 18 +19



Art.-Nr. 29755 • Seite 79



159-tlg. Werkzeugtrolley 
- Alles was der Profi - Schrauber benötigt -

Seite 92

BRÜDER MANNESMANN WERKZEUGE GmbH
Lempstraße 24 • 42859 Remscheid
Postfach 160 106 • 42830 Remscheid

Tel.: 0 21 91 / 37 14 - 0
Fax: 0 21 91 / 38 64 77
Export Fax: 0049 - 2191 / 37 14 48

info@Br-MANNESMANN.de
www.Br-MANNESMANN.de

© BRÜDER MANNESMANN WERKZEUGE GMBH 2014
Technische Änderungen vorbehalten. Die Haftung für Druckfehler ist ausgeschlossen.